



 **Créalim**

Vers le meilleur de la Limousine

**RAZA PURA**  
**2026**



**EVOLUTION**  
Iberica

evolution@evolutioniberica.es  
980 63 40 88

## ***Créditos fotográficos***

Jean-Luc SARDA  
Jean-Marc CAZILLAC  
Lycée Agricole de Chaumont  
SNC Chateau Pique Segue  
EARL Lemesle  
G-PLUS / Lucas Noli  
CREALIM  
AURIVA  
INTERLIM

***Impresión***

SPRINT



## **Estimados socios, estimados ganaderos,**

Nos complace presentarles nuestro nuevo catálogo de CREALIM, en su nueva versión. Este documento no es solo un escaparate de nuestros reproductores; representa una nueva etapa en la vida de nuestra cooperativa, marcada por un cambio en la organización y en la estrategia.

Como líder mundial en la venta de semen de raza Limusina, CREALIM debe estar a la altura de sus ambiciones. Hoy reafirmamos nuestra voluntad de mejorar la comunicación, adaptar nuestras ofertas a las necesidades de cada uno —tanto a nivel nacional como internacional— y reforzar aún más nuestra cercanía con los ganaderos.

En este sentido, 2025 será un año clave: estamos creando un nuevo departamento de Comunicación, Atención al Cliente y Comercial, que complementará nuestro histórico servicio de “Creación”. Este nuevo equipo, dinámico y apasionado, tendrá la misión de poner en valor nuestros puntos fuertes, escuchar sus expectativas y acompañar sus proyectos con profesionalismo.

Asimismo, seguimos y reforzamos nuestras inversiones en selección genética. Los toros mochos, verdaderos motores de modernidad y confort para las explotaciones, son objeto de un esfuerzo particular. También continuamos desarrollando nuestra gama de toros con “aptitudes maternas”, que desde siempre constituyen la seña de identidad de CREALIM y garantizan un modelo equilibrado y eficiente.

Por último, nuestras recientes adquisiciones de toros en 2025 son especialmente prometedoras: alimentarán los futuros catálogos y confirman nuestro compromiso de ofrecer siempre lo mejor de la genética Limusina.

Esta nueva dinámica es fruto de un trabajo colectivo entre nuestros accionistas —AURIVA, COOPELSE, CIAEL 87, ALTITUDE y HBL— y de la pasión que nos impulsa por nuestro oficio y por la raza Limusina.

Sigamos construyendo juntos el futuro de CREALIM, con exigencia, innovación y orgullo.

El Presidente,  
Cyril MEYRIGNAC

## Glosario

**IFNAIS:** Facilidad de nacimiento

**CRsev:** Potencial de crecimiento al destete

**DMsev:** Desarrollo muscular al destete

**DSsev:** Desarrollo esquelético al destete

**FOSsev:** Fineza ósea al destete

**ISEVR:** Índice sintético al destete

**AVel:** Aptitud para el parto

**ALait:** Aptitud para la lactancia

**IVMAT:** Índice sintético de valor maternal al destete

**ICRC jbf:** Crecimiento de la canal en novillos jóvenes

**CONF jbf:** Conformación de la canal en novillos jóvenes

**IAB jbf:** Índice sintético de aptitudes carniceras en novillos jóvenes

**ICRC vbf rp:** Crecimiento de la canal en terneros de abasto de raza pura

**CONF vbf rp:** Conformación de la canal en terneros de abasto de raza pura

**COUL vbf rp:** Color de la carne en terneros de abasto de raza pura

**IAB vbf rp:** Índice sintético de aptitudes carniceras en terneros de abasto de raza pura

**RENOUV:** Índice sintético que refleja la aptitud para producir hembras de reposición (combinación de los efectos de producción, reproducción y cría).

**Ferti.:** Fertilidad

**Ouv. Pel:** Apertura pélvica

**Coef. Parentesco Femenino** — indicador de proximidad genética limitado a la línea materna. Un toro con un coeficiente de parentesco femenino bajo es más fácil de utilizar debido a su mayor distancia genética, contribuyendo así a aumentar la variabilidad genética del rebaño.

**Duración de gestación:** Índice genómico derivado del análisis de los rendimientos de los descendientes o del test EvaliM® de IngenomiX, expresado en días con respecto al promedio de la raza Limusina (290 días).

El control de este carácter contribuye a mejorar el intervalo parto-parto (IPP), controlar el peso al nacimiento de los terneros y reducir los períodos improductivos de las vacas.

Este índice se construyó a partir de 609.000 duraciones de gestación registradas, con una población de referencia de 22.281 animales genotipados y fenotipados.

**Miostatina F94L/F94L:** Los bovinos homocigotos F94L/F94L presentan una musculatura desarrollada, mejor eficiencia alimentaria y canales más conformadas.

A diferencia de las mutaciones mh de la miostatina (tipo “Culard” o “doble musculatura”), la variante F94L no está asociada con problemas de reproducción, partos difíciles ni fertilidad reducida.

**Protoporfiria:** Enfermedad congénita que provoca fotosensibilización, causando lesiones cutáneas en el animal tras la exposición al sol.

**Translocación Robertsoniana:** Anomalía cromosómica caracterizada por la fusión de dos cromosomas acrocéntricos, con implicaciones para la salud y la fertilidad de los portadores.



Animal homocigoto sin cuernos – el 100 % de los terneros nacen sin cuernos



Animal heterocigoto sin cuernos – el 50 % de los terneros nacen sin cuernos



Animal portador del gen de doble musculatura (Culard)

# GAMA REPOSICIÓN

## TOROS GENÉTICAMENTE CON CUERNOS

### Novedades

- *PICPOUL* P.02
- *OKINA* P.03

### Toros genómicos

- *URETHANE* P.04
- *STRAVINSKI* P.05
- *RUPAN* P.06

### Recomendados para novillas

- *OUSTAL* P.07
- *ONIWER / NUADA* P.08
- *MALIJAI / MOEBIUS* P.09

### Recomendados para vacas

- *POUMBA* P.10
- *OAKSON / ODEGAME* P.11
- *NABUCCO / NEBBIOLO* P.12
- *MARGAY / LETIPRINCE* P.13

Recommandé "Viande & Elevage"

**FR 8701384624**

IE : 3497669

Nacido el : 29/08/2019

Criador : GAEC LE MASSON (87)

Los productos de Picpoul ya muestran crecimiento y buen formato en la etapa del destete. Sus hijas también presentan buenas longitudes y grupos anchos a nivel de los trocánteres.

Los muslos son rellenos y redondeados. Paren con facilidad y han demostrado un buen crecimiento de sus terneros hasta el destete, apoyándose especialmente en un buen potencial lácteo

**Análisis Genéticos**

- Culard – no portador
- Miostatina F94L/F94L – portador
- Paladar hendido – no portador
- Protoporfiria – no portador
- Translocación Robertsoniana – no translocado



Hija de PICPOUL – Estación de Moussours (19))



FRASCATI (disponible para IA) – Padre de PICPOUL

# PICPOUL

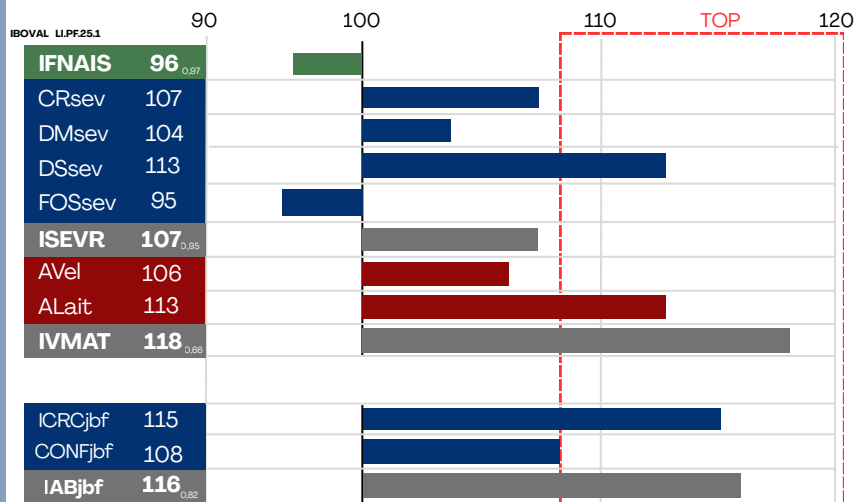
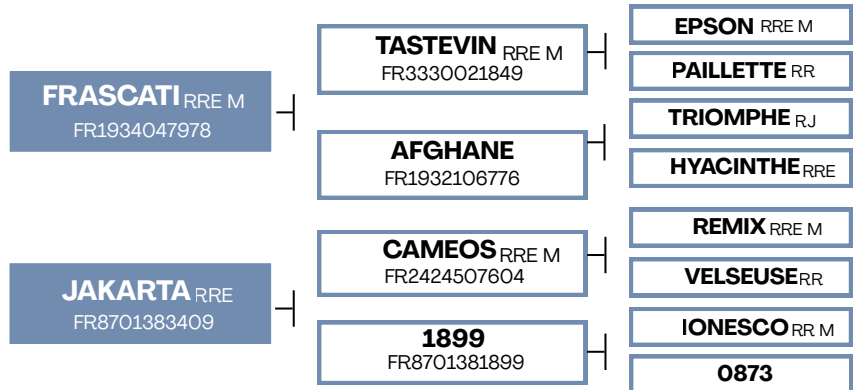

**LOS + DE CREALIM**



Coef. Parentesco Femenino



Duración de gestación (D)



Reconnu "Elevage"

FR 3615339192

IE : 3496307

Nacido el : 23/09/2018

Criador : DAVIET HUGUES (36)

Los productos de OKINA presentan una morfología equilibrada desde la etapa del destete. Además, muestran una muy buena rectitud y son rubios. Sus hijas paren con facilidad y muestran un buen potencial lácteo. Su pedigrí original y sus cualidades de producción le permiten una amplia gama de usos en las líneas de inseminación artificial (IA)

### Análisis Genéticos

- Culard – no portador
- Miostatina F94L/F94L – portador
- Paladar hendido – no portador
- Protoporfiria – no portador
- Translocación Robertsoniana – no translocado



Hija de OKINA – Estación de Moussours (19)



VOILIER MN (disponible para IA) – Abuelo materno de OKINA

# OKINA

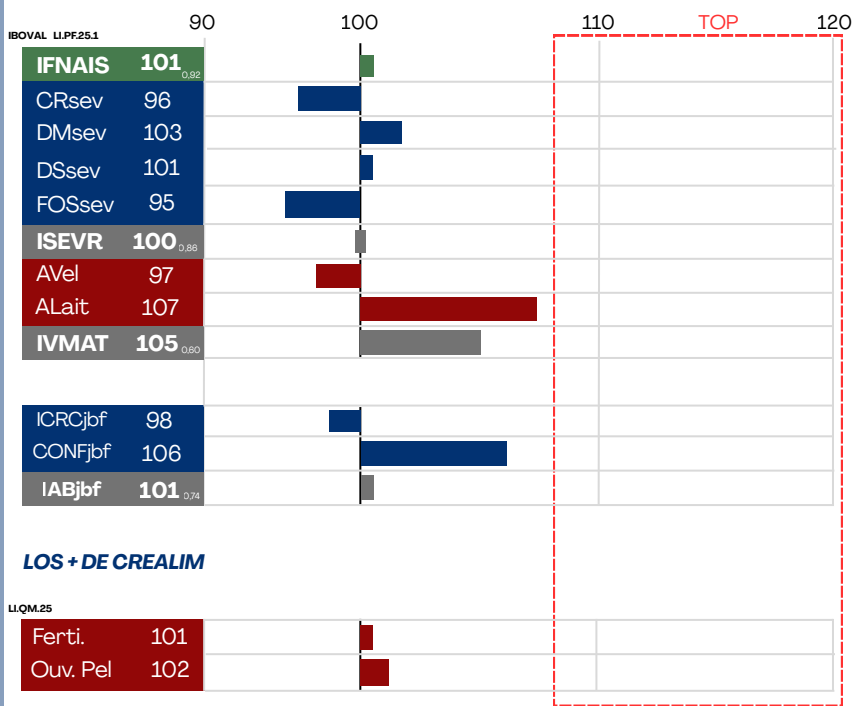
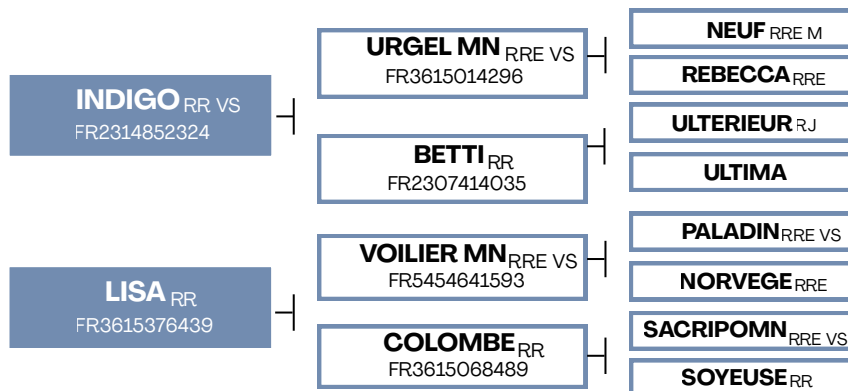

Coef. Parentesco Femenino



Duración de gestación (D)



Reproducteur Jeune

FR 5455833369

IE : 34A3993

Nacido el : 17/08/2023

Criador : GAEC DU PATURAL (54)

**¡Créalim les presenta URETHANE en exclusiva genómica!**

Muy esperado por numerosos ganaderos tras su paso y sus resultados excepcionales en la estación de Lanaud, URETHANE es un modelo de morfología. Su perfil genómico pone de manifiesto aptitudes maternas favorables

### Análisis Genéticos

- Culard – no portador
- Miostatina F94L/F94L – portador
- Paladar hendido – no portador
- Protoporfiria – no portador
- Translocación Robertsoniana – no translocado



URETHANE



# URETHANE

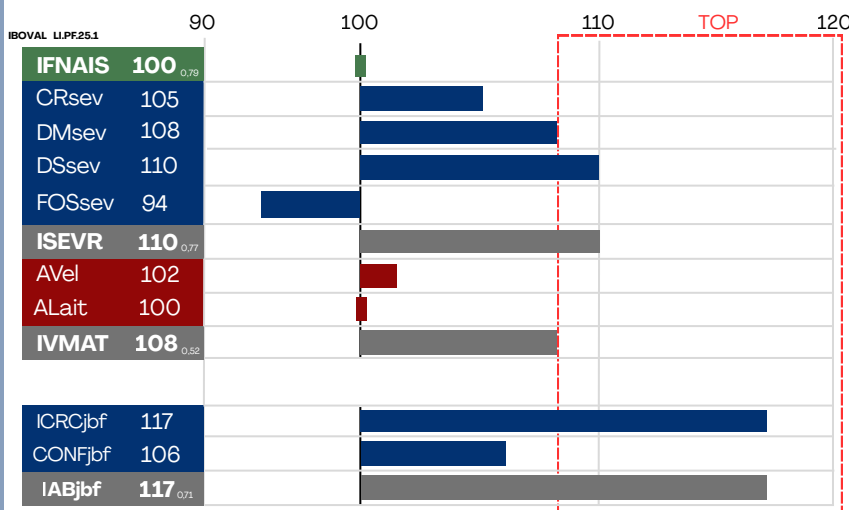
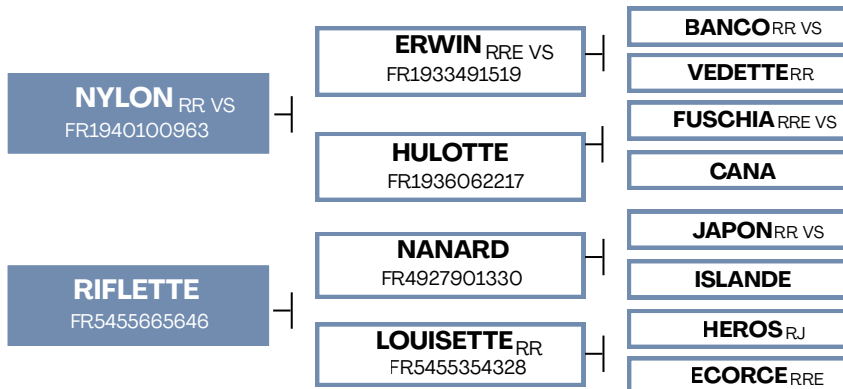

### LOS + DE CREALIM

Ferti. / EN PROCESO DE EVALUACION  
 Ouv. Pel. /

Coef. Parentesco Femenino  
 EN PROCESO DE EVALUACION

Duración de gestación (D)  
 -0,1

Reproducteur Espoir

FR 2707332641

IE : 34A1697

Nacido el : 02/10/2021

Criador : EARL DU BOIS DE CORBIE (27)

**¡Crealim les presenta STRAVINSKI en exclusiva genómica!**

Con índices genómicos sobresalientes, entre los mejores de esta campaña. Su bajo coeficiente de consanguineidad (<1) garantiza una variabilidad genética favorable para los apareamientos. Excelente equilibrio entre aptitudes maternas y morfología.

### Análisis Genéticos

- Culard – no portador
- Miostatina F94L/F94L – portador
- Paladar hendido – no portador
- Protoporfiria – no portador
- Translocación Robertsoniana – no translocado



STRAVINSKI



MAESTRO MN – Padre de STRAVINSKI

# STRAVINSKI



**MAESTRO MN**

FR3542847477 RRE VS

**IBANEZ<sub>RR</sub>**

FR4313003390

**CAPUCINE<sub>RR</sub>**

FR3542846927

**FRELUKET<sub>RR</sub> VS**

FR2311410137

**OPTIQUE<sub>RRE</sub>**

FR2707332322

**LATINA**

FR8749840921

**FRISKIE<sub>RR</sub> VS**

**EAU VIVE<sub>RRE</sub>**

**VELOURS**

**VIOLA<sub>RR</sub>**

**ARAMIS<sub>RR</sub> VS**

**ABLETTE**

**BEL ORIENT<sub>RRE</sub> M**

**FOSTINE<sub>RR</sub>**

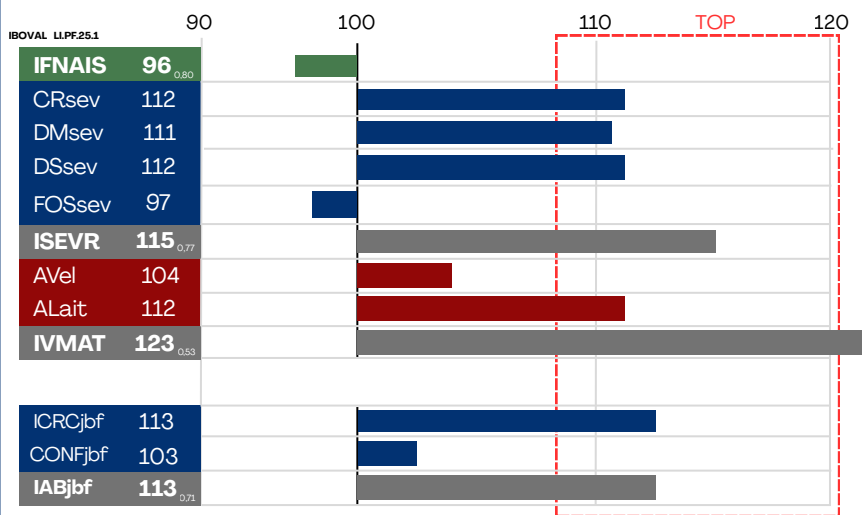

### LOS + DE CREALIM

Ferti. /

Ouv. Pel /

EN PROCESO DE EVALUACION

Coef. Parentesco Femenino



Duración de gestación (D)



Reproducteur Espoir

FR 4955968763

IE : 34A0311

Nacido el : 07/08/2020

Criador : EARL LEMESLE (49)

**¡Crealim les presenta RUPAN en exclusiva genómica!**

RUPAN es fácilmente utilizable tanto en novillas como en vacas.

Mejora el desarrollo y las longitudes, al mismo tiempo que produce terneros ligeros al nacimiento y es positivo para la leche (genómica).

Proviene de dos líneas que han marcado la ganadería LEMESLE.

Toro de una docilidad ejemplar

**Análisis Genéticos**

- Culard – no portador
- Miostatina F94L/F94L – portador
- Paladar hendido – no portador
- Protoporfiria – no portador
- Translocación Robertsoniana – no translocado



LUPIN – Padre de RUPAN



LIDO – Abuelo materno de RUPAN

# RUPAN

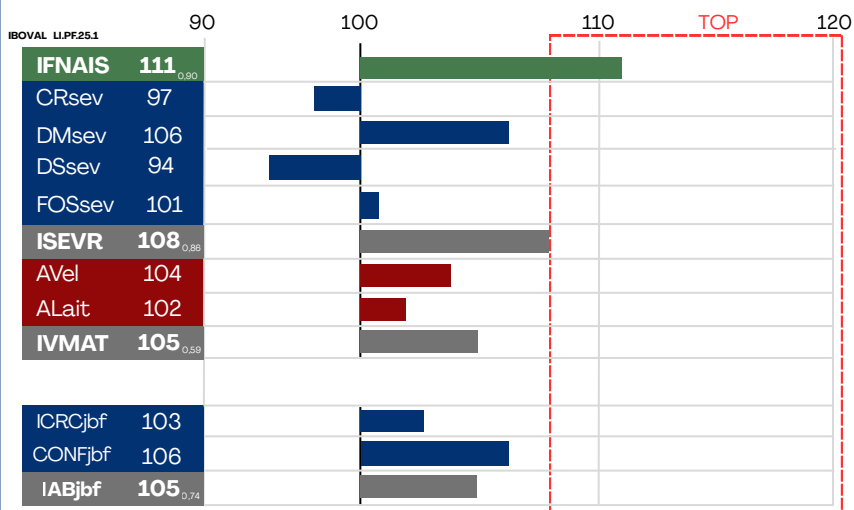
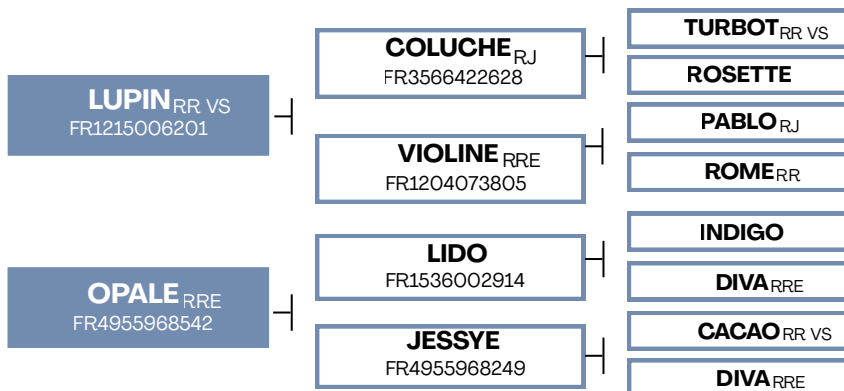

**LOS + DE CREALIM**

Ferti. /  
Ouv. Pel. /

EN PROCESO DE EVALUACION

Coef. Parentesco Femenino



Duración de gestación (D)



Recommandé "Viande & Elevage"

**FR 1942090736**

IE : 3496300

Nacido el : 28/12/2018

Criador : CHAMPEIL MARC (19)

Nuestra novedad 2024 confirma su producción de terneros ligeros al nacimiento.

- Perfil mixto-carne, con huesos finos y fácil de manejar (docilidad).
- Sus hembras han demostrado ser muy lácteas y fértiles en la estación de Moussours.

Un acoplamiento acumulativo de líneas probadas para mayor seguridad en la producción.

**Análisis Genéticos**

- Culard – no portador
- Miostatina F94L/F94L – portador
- Paladar hendido – no portador
- Protoporfiria – no portador
- Translocación Robertsoniana – no translocado



Hija de OUSTAL – Estación de Moussours (19)



GRENACHE (disponible para IA) – Padre de OUSTAL

# OUSTAL

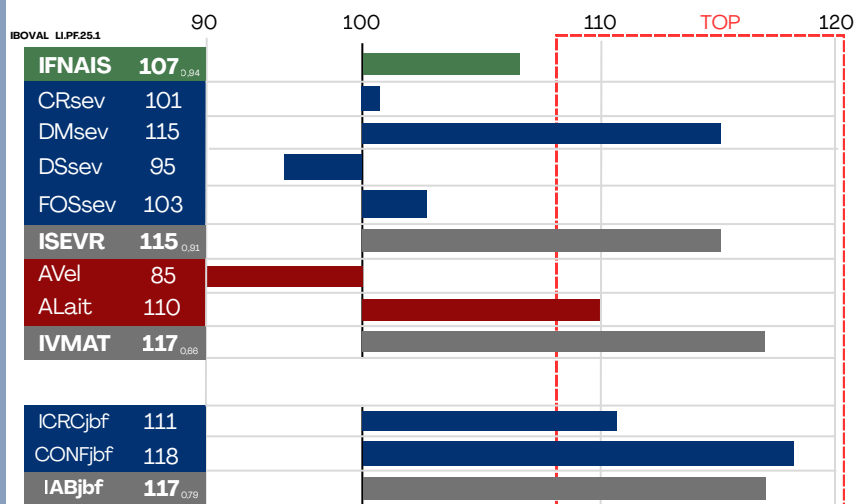
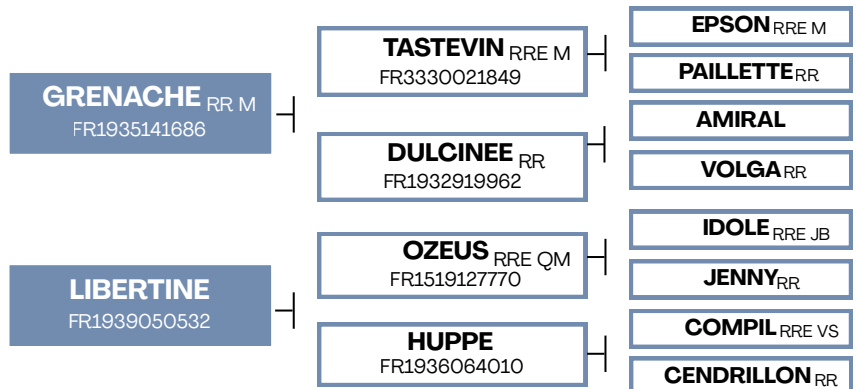

**LOS + DE CREALIM**

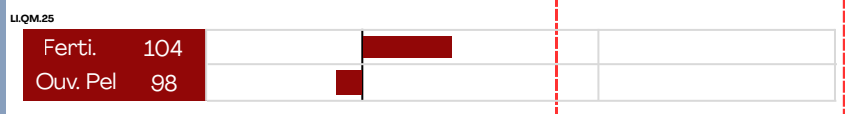

Coef. Parentesco Femenino



Duración de gestación (D)



# SSF ONIWER

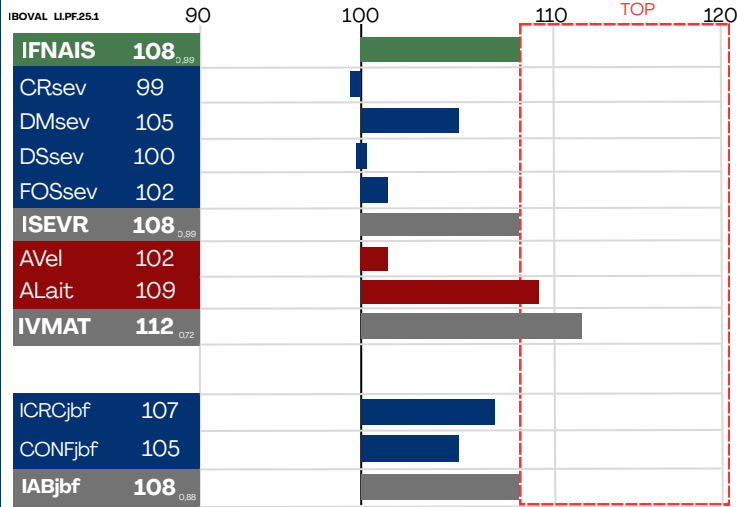

## Reconnu "Jeunes Bovins"

**FR4318039457**

Criador : RAMOUSSE BRUNO (43)

IE : 3496308

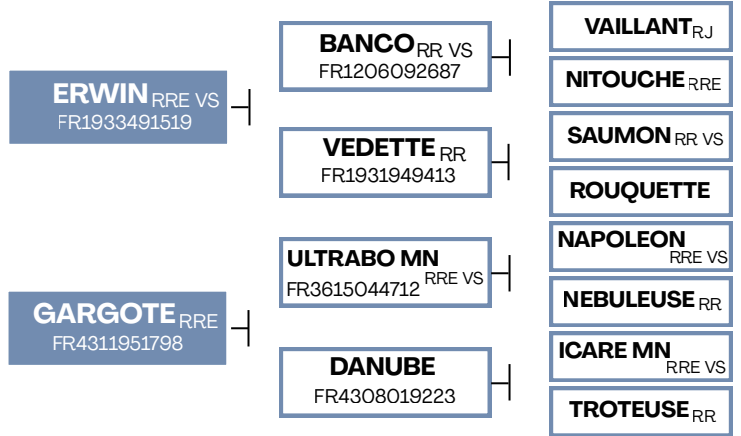

### LOS + DE CREALIM

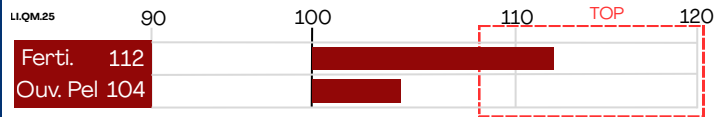

Coef. Parentesco Femenino

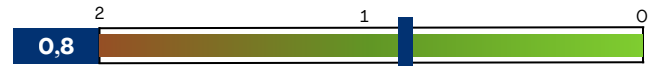

Duración de gestación (D)

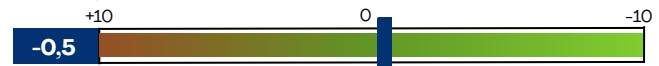

# NUADA

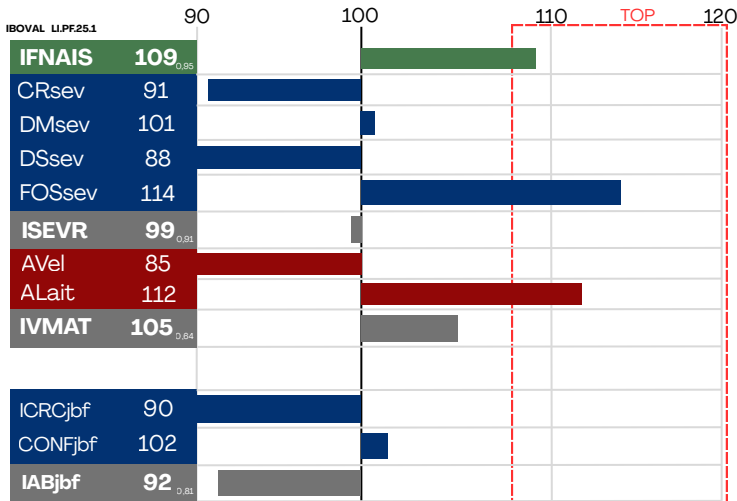

## Reproducteur Jeune

**FR8710672909**

Criador : LEPOUTRE EVERARDUS (87)

IE : 3495008

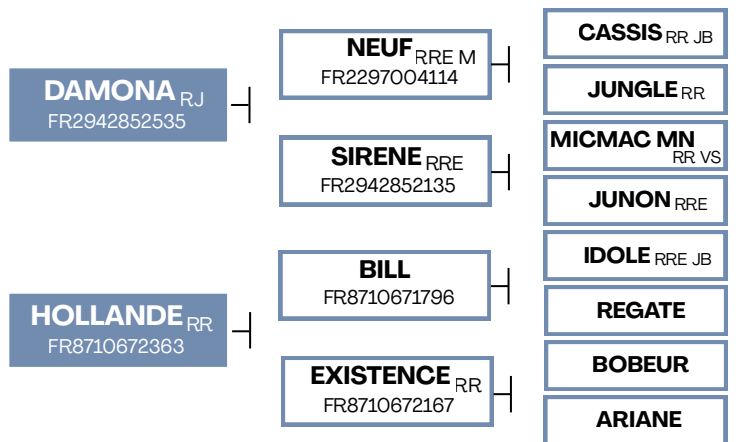

### LOS + DE CREALIM

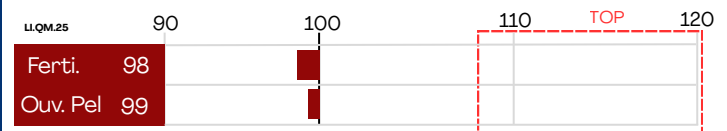

Coef. Parentesco Femenino



Duración de gestación (D)



# MALIJAI

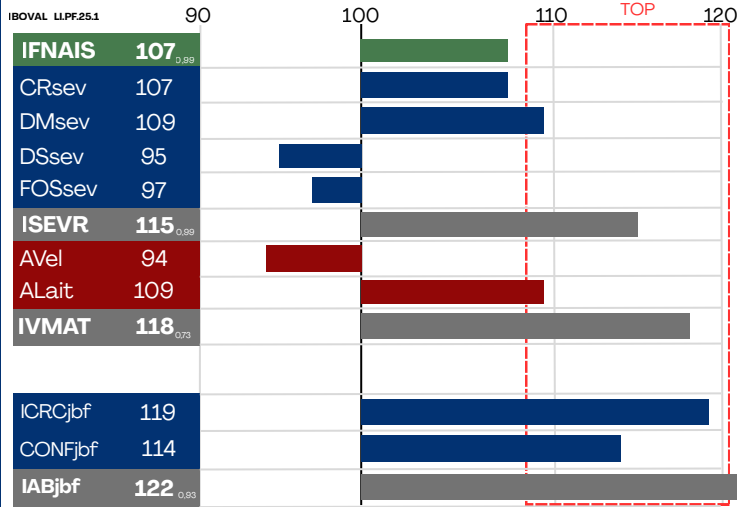

## Recommandé "Viande & Elevage" **FR8701383915**

Criador : GAEC LE MASSON (87)

IE : 3493121

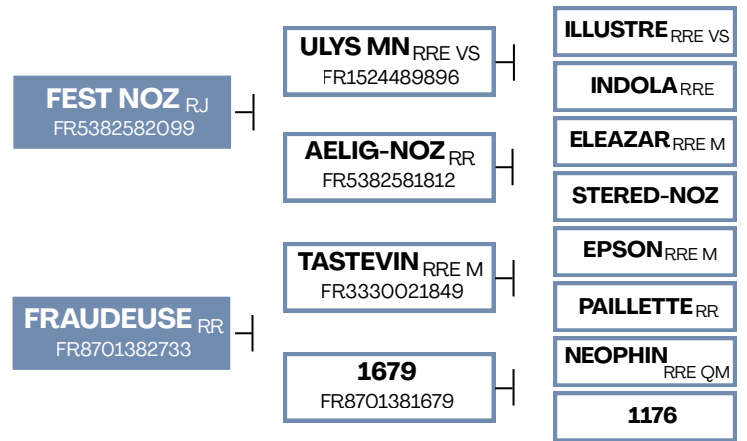

### LOS + DE CREALIM

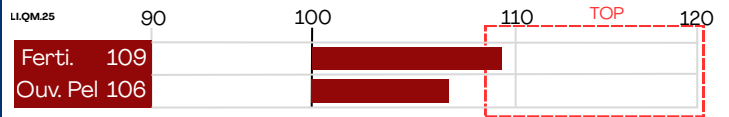

Coef. Parentesco Femenino



Duración de gestación (D)



# MOEBIUS

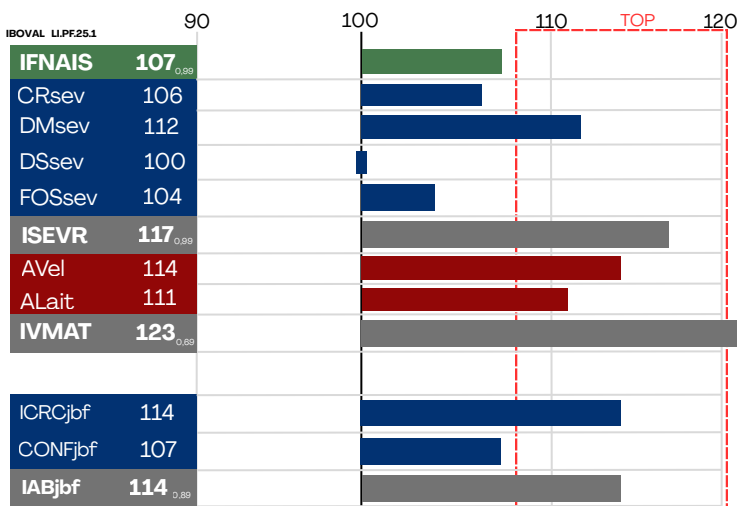

## Recommandé "Viande & Elevage" **FR1217014722**

Criador : GAEC DOMAINE LAURENS (12)

IE : 3493106

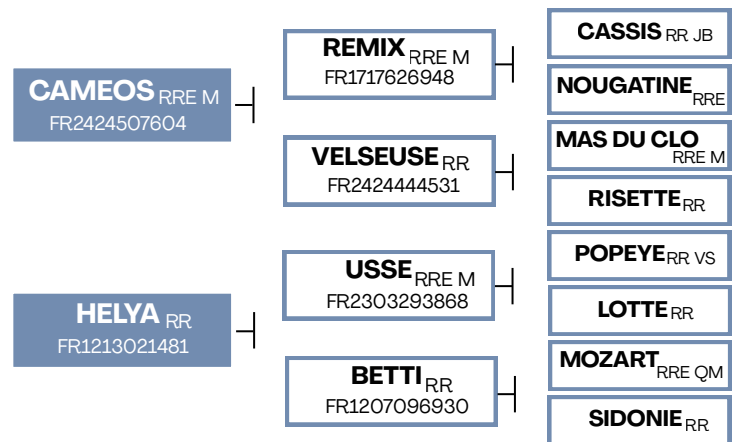

### LOS + DE CREALIM

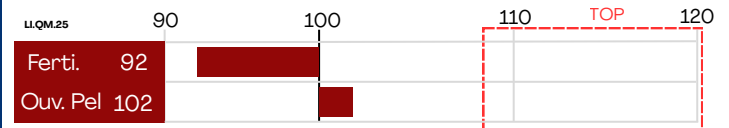

Coef. Parentesco Femenino



Duración de gestación (D)



Recommandé "Viande et élevage"

**FR 2320119311**

IE : 3497664

Nacido el : 28/08/2019

Criador : LAGAUTRIERE JEREMY (23)

**Imprescindible**

Ya Top ventas de Créalim, se distingue por un índice lácteo excepcional (ALait 119), entre los mejores de la raza. Transmite una morfología sobresaliente y su origen sólido es garantía de fiabilidad y resultados

**Análisis Genéticos**

- Culard – no portador
- Miostatina F94L/F94L – portador
- Paladar hendido – no portador
- Protoporfiria – no portador
- Translocación Robertsoniana – no translocado



Hija de POUMBA – Estación de Moussours (19)



ENGY – Padre de POUMBA



**POUMBA**

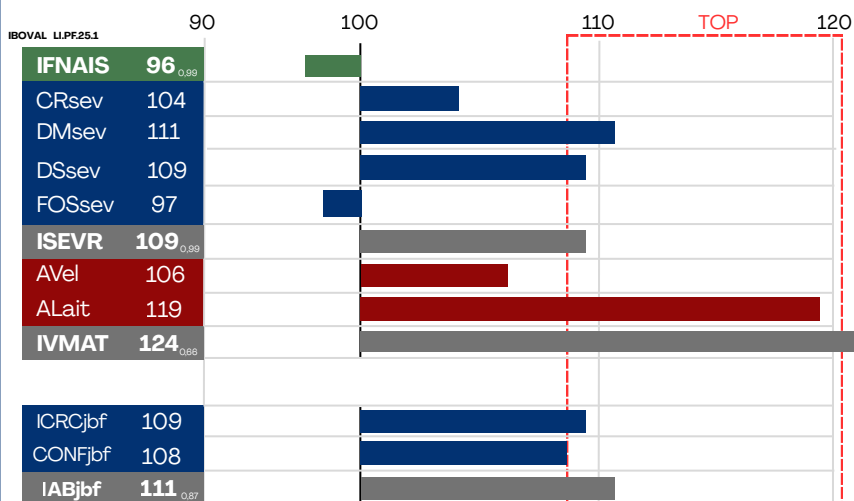
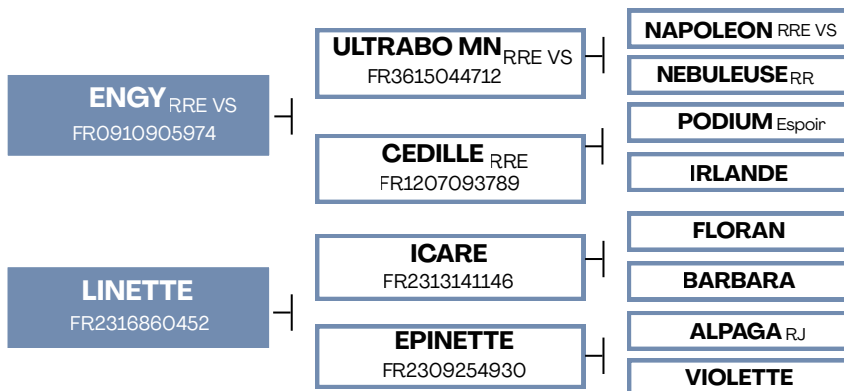

**LOS + DE CREALIM**

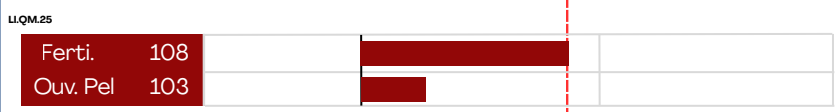

Coef. Parentesco Femenino



Duración de gestación (D)



# OAKSON

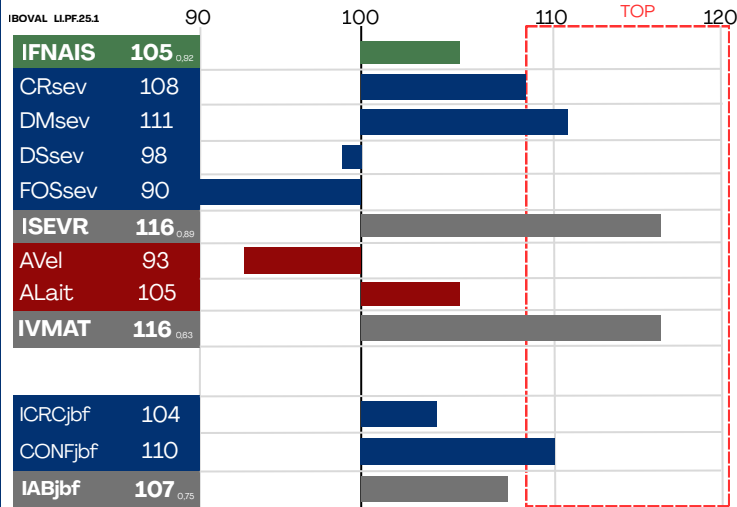

## Reconnu "Elevage"

FR2319133237

Criador : EARL CLERMONTTEL (23)

IE : 3496304

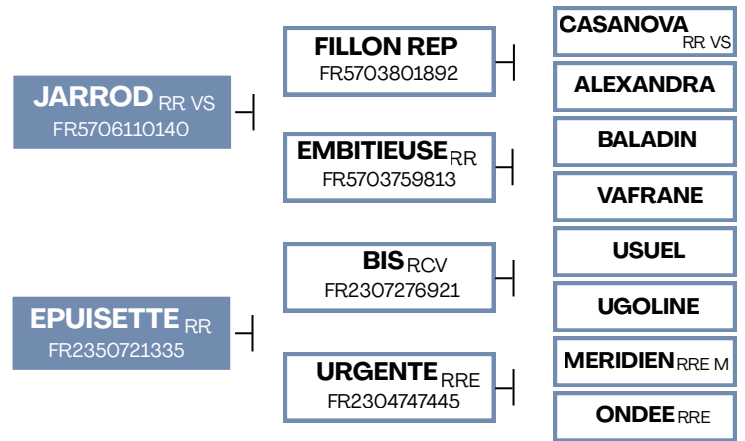

### LOS + DE CREAMIM

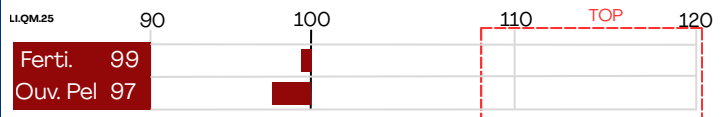

### Coef. Parentesco Femenino

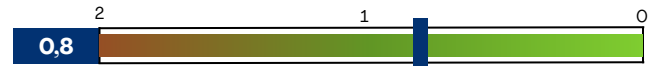

### Duración de gestación (D)



# ODEGAME

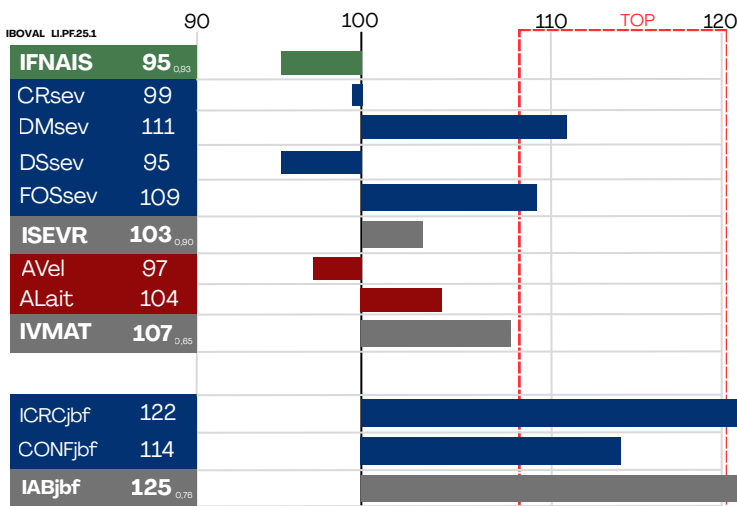

## Reconnu "Viande & Elevage"

FR1219026874

Criador : GAEC DOMAINE LAURENS (12)

IE : 3496293

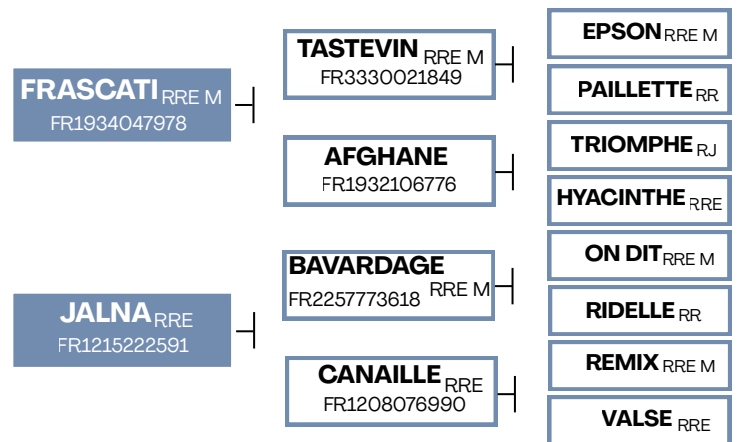

### LOS + DE CREAMIM

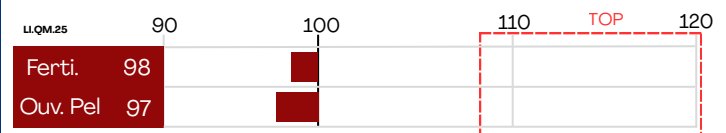

### Coef. Parentesco Femenino



### Duración de gestación (D)



# NABUCCO

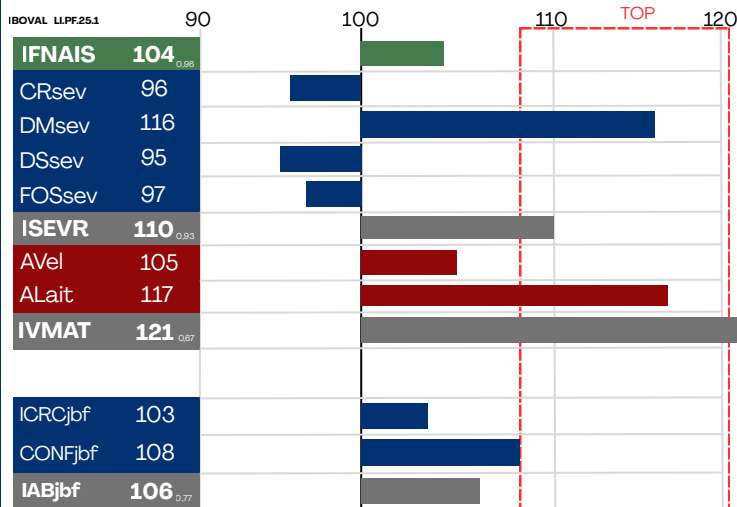

Reconnu "Elevage"

FR1941016990

Criador : LIDOVE YVES (19)

IE : 3494996

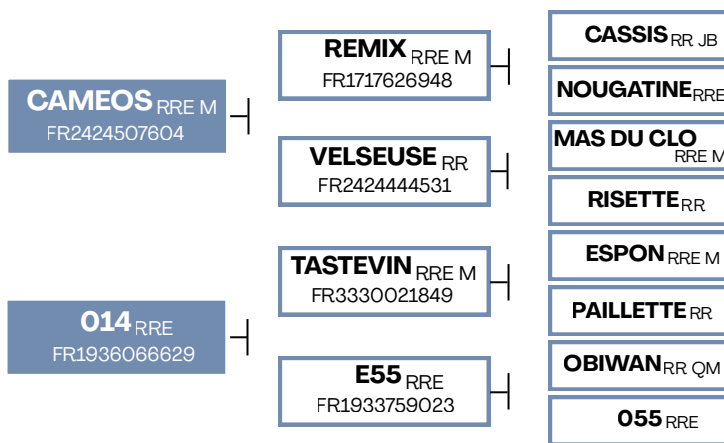

### LOS + DE CREALIM

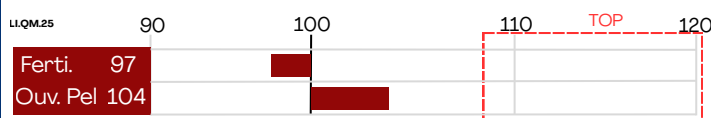

Coef. Parentesco Femenino



Duración de gestación (D)



# NEBBIOLO

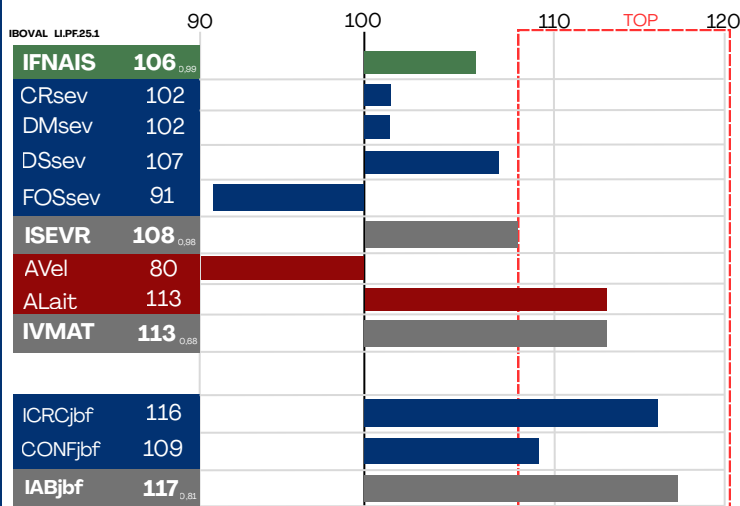

Recommandé "Viande & Elevage"

FR2318863211

Criador : GAEC DESSEAUVE N ET R (23)

IE : 3495001

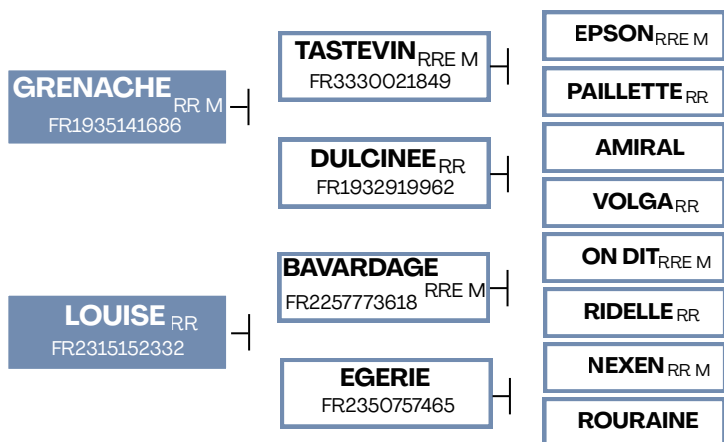

### LOS + DE CREALIM

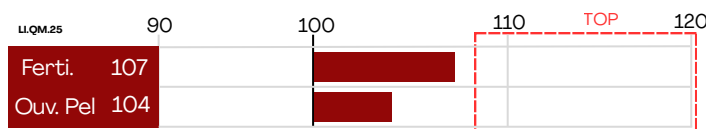

Coef. Parentesco Femenino



Duración de gestación (D)



# MARGAY

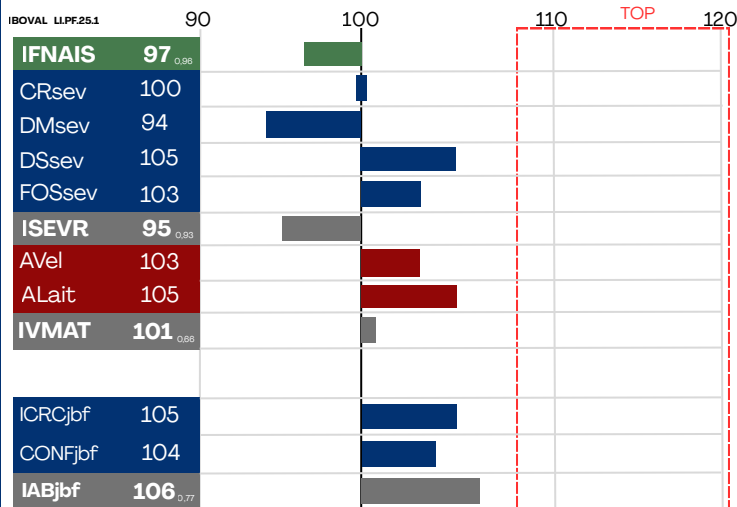

## Recommandé "Elevage"

FR1217201124

Criador : BELLOC ALAIN (12)

IE : 3493112

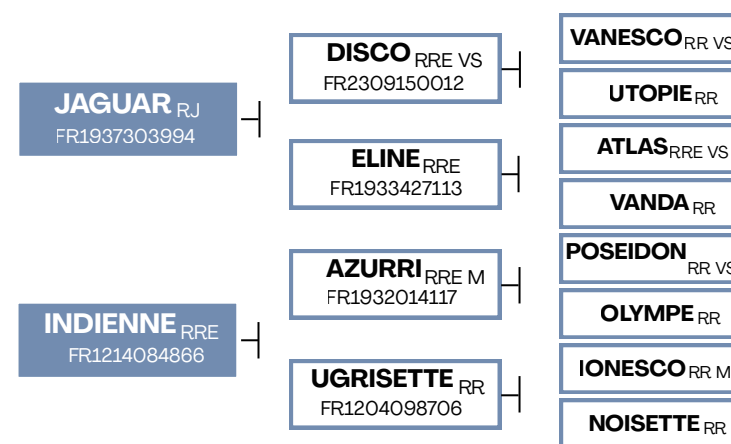

### LOS + DE CREALIM

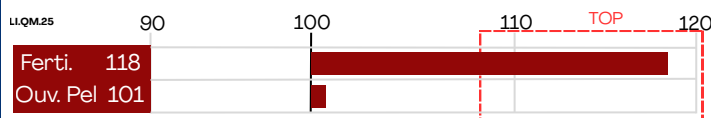

### Coef. Parentesco Femenino



### Duración de gestación (D)



# LETIPRINCE

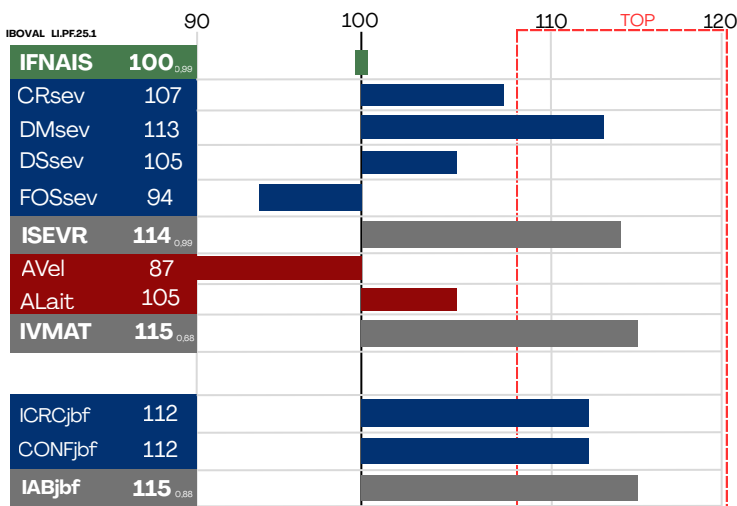

## Recommandé "Viande & Elevage"

FR1939064219

Criador : GAEC MONERIE A ET F (19)

IE : 3491479

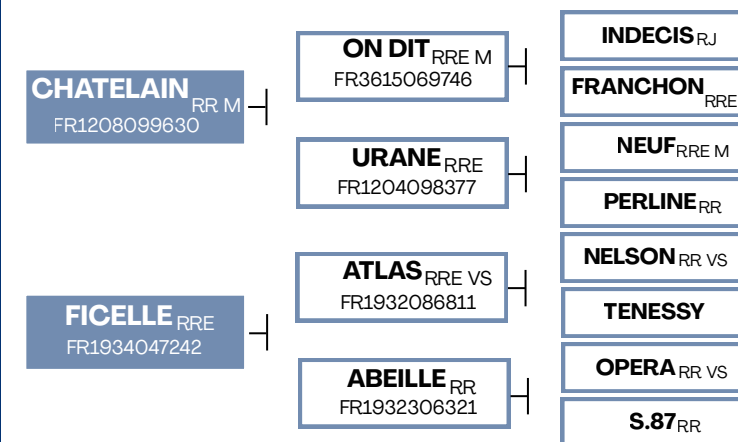

### LOS + DE CREALIM



### Coef. Parentesco Femenino



### Duración de gestación (D)



# GAMA REPOSICIÓN

## TOROS GENÉTICAMENTE SIN CUERNOS

### Novedades

- *ULJANCE PP* P.15
- *VAUBAN PP* P.16
- *TESTA PO* P.17

### Recomendados para novillas

- *TALLBOY PP* P.18
- *TWEED PP* P.19

### Recomendados para vacas

- *SWAGG PO* P.20
- *NORSEMANPO / RAFIKI PO* P.21

Inscription : TA RP2

**FR 0809340075**

IE : 34A4630

Nacido el : 03/10/2023

Criador : EARL RICHARD D'AUDRIMONT (08)

Todos los productos nacerán sin cuernos.

- Cruce de las dos líneas maternas más lecheras de la explotación EARL RICHARD.
- Índice genómico alto para el potencial lechero.
- Morfología equilibrada, con muy buenas longitudes y una pelvis ancha.
- Un pedigrí original para una mayor facilidad de utilización

### Análisis Genéticos

- **Culard – no portador**
- **Miostatina F94L/F94L – portador**
- **Paladar hendido – no portador**
- **Protoporfiria – no portador**
- **Translocación Robertsoniana – no translocado**



ULJANCE PP



PREMIÈRE – Madre de ULJANCE PP

# PP ULJANCE PP

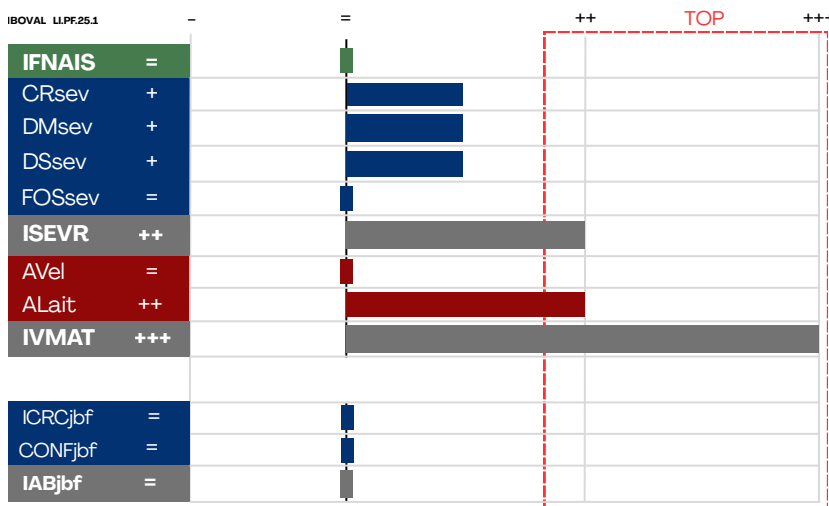
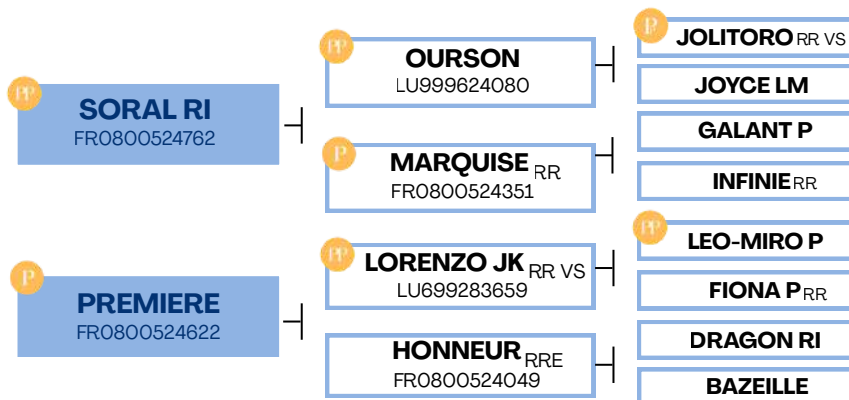

### LOS + DE CREALIM

Ferti. /  
Ouv. Pel /

EN PROCESO DE EVALUACION

Coef. Parentesco Femenino



Duración de gestación (D)



Inscripción : TA RP2

**FR 2424543462**

IE : 34A4632

Nacido el : 14/03/2024

Criador : SNC CHATEAU PIQUE SEGUE (24)

Todos los productos nacerán sin cuernos.

- Hijo de una de las vacas más lecheras y rentables de la ganadería SNC CHÂTEAU PIQUE SEGUE.
- Morfología de campeona, con una pelvis excepcional.
- Un pedigrí poco común que facilita la gestión de sus apareamientos

### Análisis Genéticos

- **Culard** – no portador
- **Miostatina F94L/F94L** – portador
- **Paladar hendido** – no portador
- **Protoporfiria** – no portador
- **Translocación Robertsoniana** – no translocado



JAMAICA P, 12 años – Madre de VAUBAN PP  
Producción lechera excepcional

# VAUBAN PP

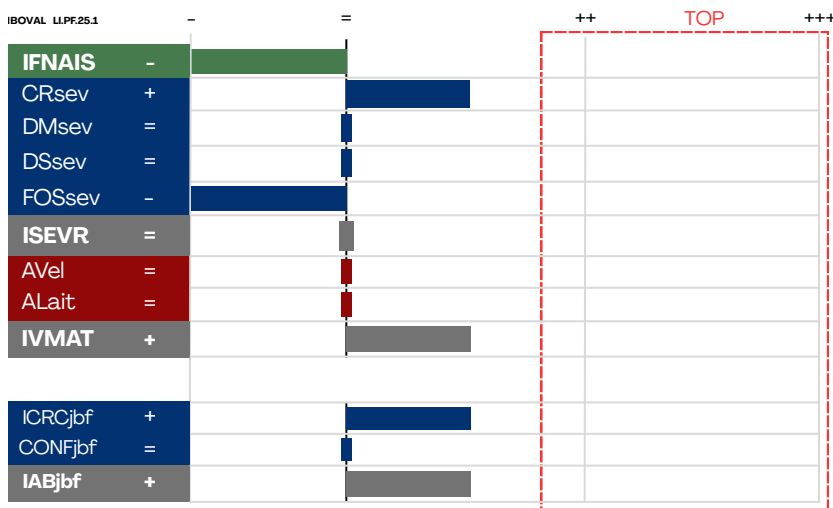
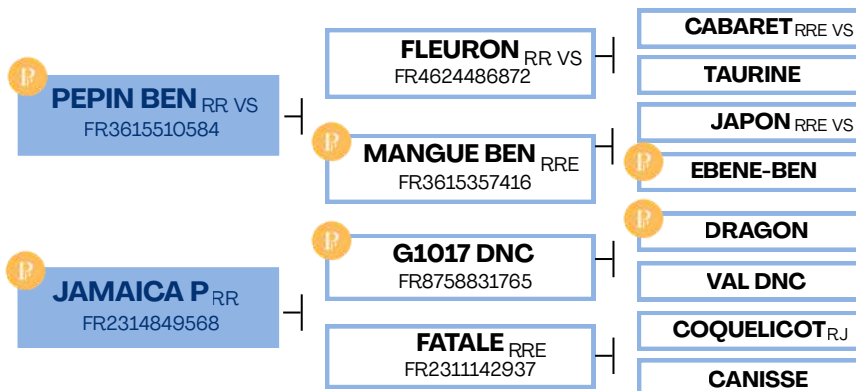

#### LOS + DE CREALIM

Ferti. /  
Ouv. Pel /

EN PROCESO DE EVALUACION

Coef. Parentesco Femenino



Duración de gestación (D)



Reproducteur Jeune

**FR 2323860111**

IE : 34A3115

Nacido el : 27/12/2022

Criador : GAEC DESSEAUVE N ET R (23)

Nuevo reproductor genéticamente sin cuernos.

TESTA PO procede de un acoplamiento planificado, destinado a combinar una facilidad de parto óptima, un desarrollo muscular marcado y una aptitud lechera reforzada.

Ha heredado la excelente docilidad de su padre..

### Análisis Genéticos

- **Culard – no portador**
- **Miostatina F94L/F94L – portador**
- **Paladar hendido – no portador**
- **Protoporfiria – no portador**
- **Translocación Robertsoniana – no translocado**



TESTA PO



GRENACHE (disponible para IA) – Padre de TESTA PO



# TESTA PO

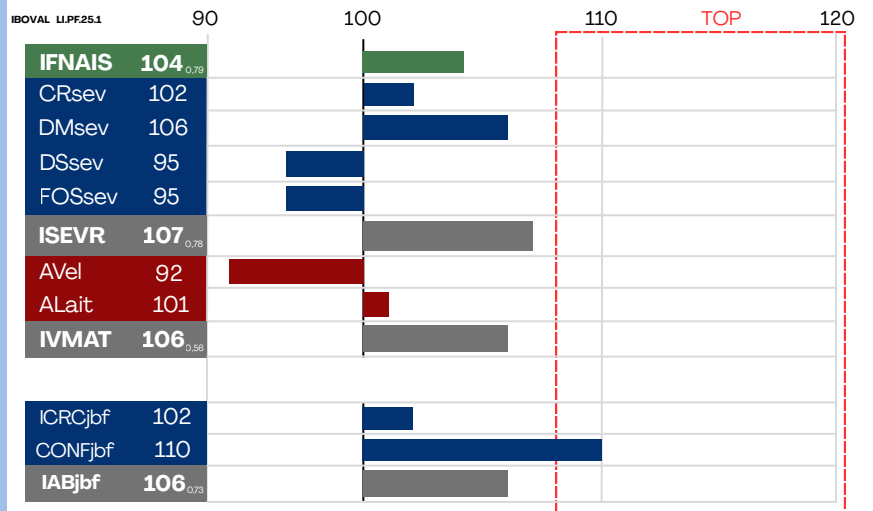
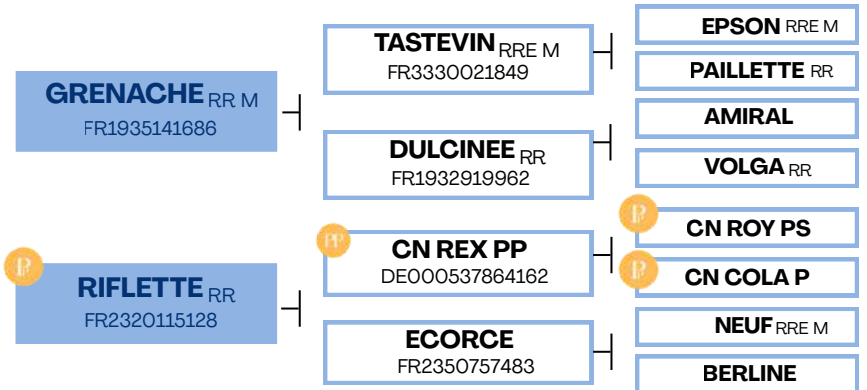

### LOS + DE CREALIM

Ferti. /  
Ouv. Pel /

EN PROCESO DE EVALUACION

Coef. Parentesco Femenino



Duración de gestación (D)





Reproducteur Espoir

FR 4243368398

IE : 34A3117

Nacido el : 23/08/2022

Criador : VELUIRE PASCAL (42)

Todos los productos nacerán sin cuernos.

- Garantía de facilidad de parto.
- Garantía de producción procedente de líneas sin cuernos de alto rendimiento.
- Perfil mixto-cárnico con hueso fino.
- Excelente equilibrio entre Cualidades Maternas y Aptitudes Cárnicas

### Análisis Genéticos

- Culard – no portador
- Miostatina F94L/F94L – portador
- Paladar hendido – no portador
- Protoporfiria – no portador
- Translocación Robertsoniana – no translocado



TALLBOY PP



PEBENE SC – Padre de TALLBOY PP

# PP TALLBOY PP

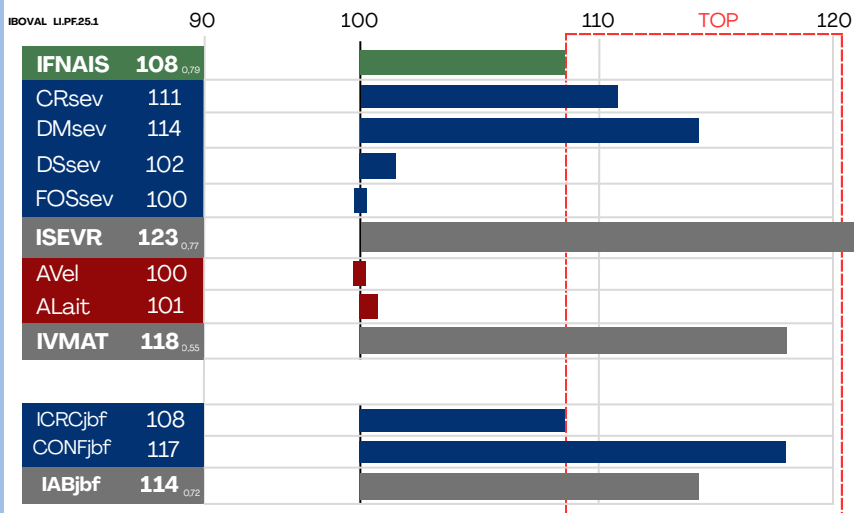
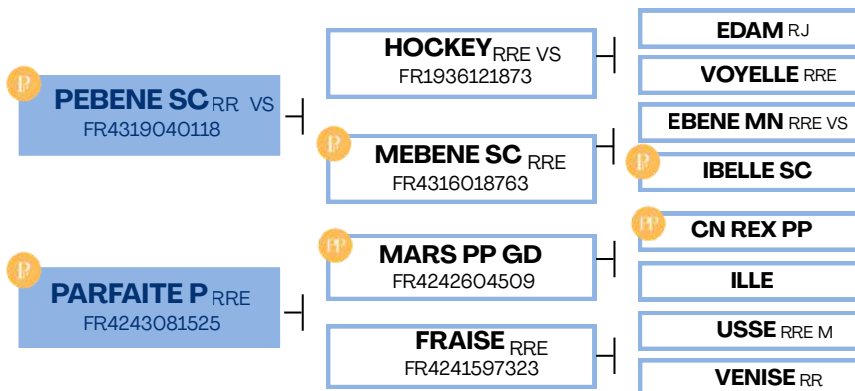

### LOS + DE CREALIM

Ferti. /  
Ouv. Pel /

EN PROCESO DE EVALUACION

Coef. Parentesco Femenino



Duración de gestación (D)





Inscription : TabsRP2

FR 1944276277

IE : 34A3113

Nacido el : 18/11/2022

Criador : GAEC MARCAILLOUX N. ET S. (19)

Todos los productos nacerán sin cuernos.

- El índice de facilidad de parto más alto de la gama de "genética sin cuernos".
- Genética poco difundida, por lo tanto fácil de utilizar en sus novillas.
- Perfil mixto-cárnico con hueso fino.
- Aptitudes maternas en la media de la raza, confirmadas por la genómica.
- Cualidades raciales notables.

### Análisis Genéticos

- Culard – no portador
- Miostatina F94L/F94L – portador
- Paladar hendido – no portador
- Protoporfiria – no portador
- Translocación Robertsoniana – no translocado



TWEED PP



# PP TWEED PP

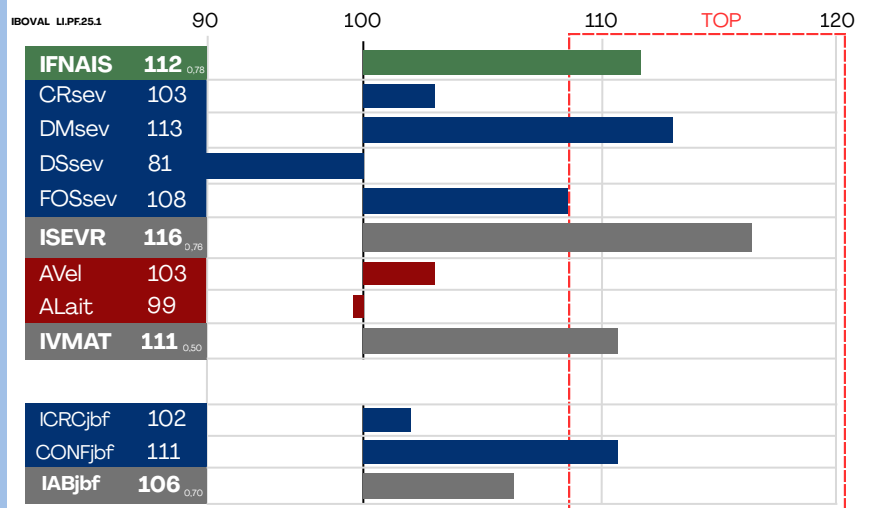
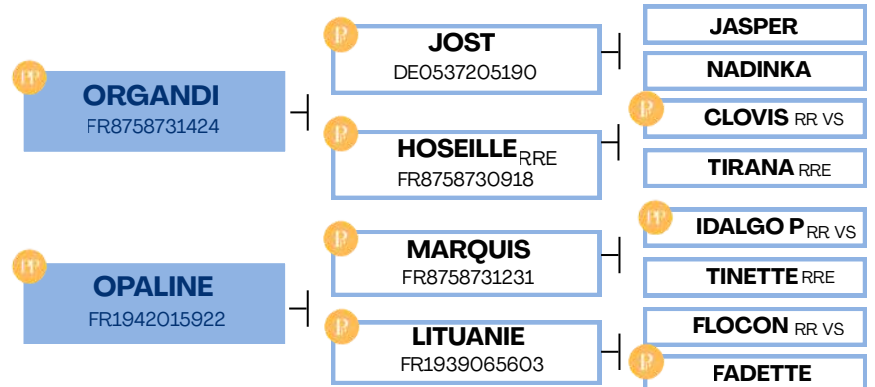

### LOS + DE CREALIM

Ferti. /  
Ouv. Pel. /

EN PROCESO DE EVALUACION

Coef. Parentesco Femenino



Duración de gestación (D)



Reconnu "Jeunes Bovins"

**FR 1222148023**

IE : 34A1686

Nacido el : 06/09/2021

Criador : GAEC COMBELLES BOYER (12)

SWAGG PO se convierte, con sus primeros productos, en un valor seguro y una elección esencial para sus planes de apareamiento.

Reúne un alto potencial morfológico, cualidades maternas fiables y genética naturalmente mocha.

Excelente potencial de crecimiento de los productos.

### Análisis Genéticos

- Culard – no portador
- Miostatina F94L/F94L – portador
- Paladar hendido – no portador
- Protoporfiria – no portador
- Translocación Robertsoniana – no translocado



SWAGG PO



MENELIK (P.38) – Padre de SWAGG PO

# SWAGG PO

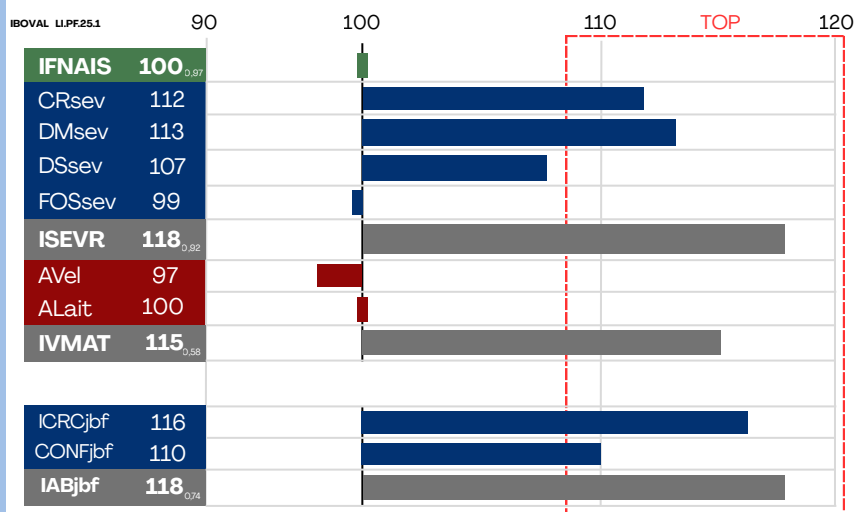
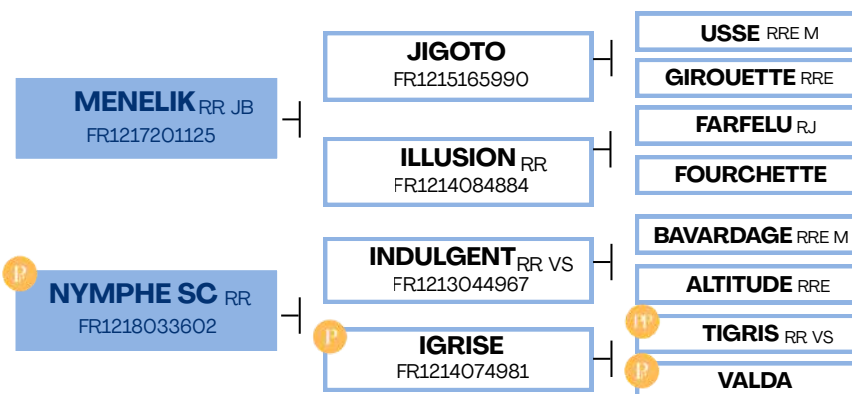

### LOS + DE CREALIM

Ferti. /  
Ouv. Pel /

EN PROCESO DE EVALUACION

Coef. Parentesco Femenino



Duración de gestación (D)



# PNORSEMANPO

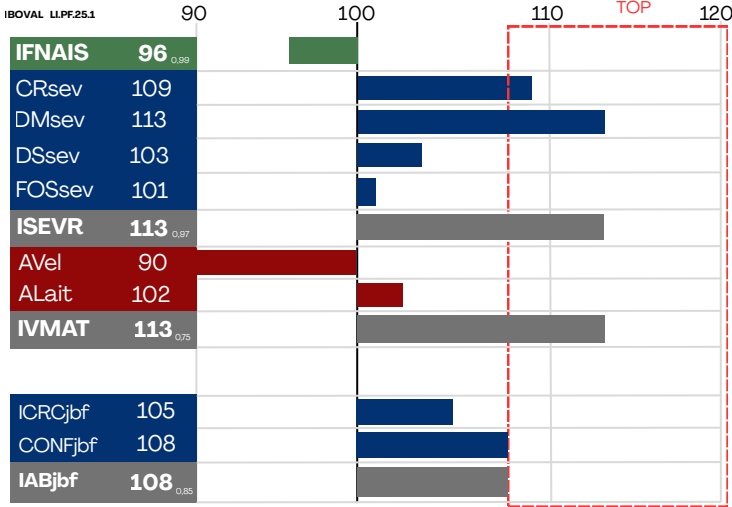

Reconnu "Veaux Sevrés"  
Criador : MELIAND FLORENT  
PERCHE SELECTION (72)

FR7265350713

IE : 3495006

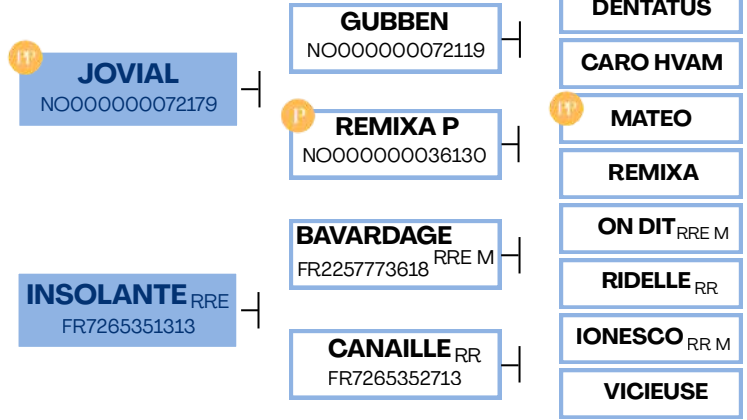

LOS + DE CREALIM



Coef. Parentesco Femenino



Duración de gestación (D)



# PNRAFIKI PO

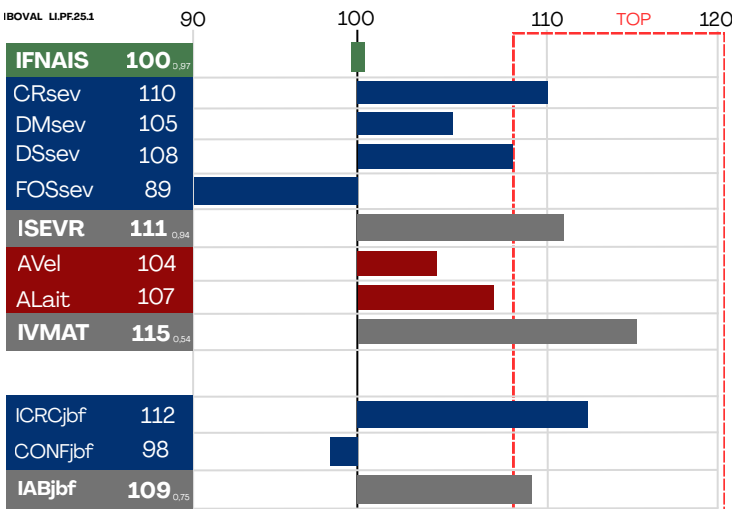

Reconnu "Jeunes Bovins"

FR1619496454

Criador : SARDIN JEAN-FRANCOIS (16)

IE : 34A0306

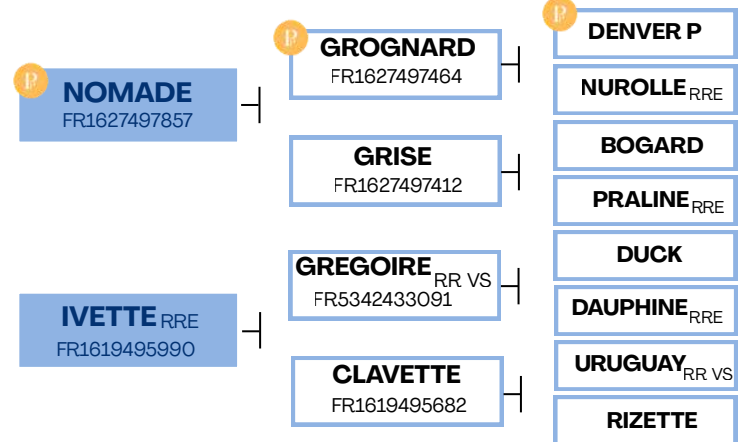

LOS + DE CREALIM



Coef. Parentesco Femenino



Duración de gestación (D)





# - renouvellement

Aptitudes Bouchères (jeunes bovins / veaux de boucherie race pure)										IBOVAL 2026/1 (base LIPF 25.1)										NOM	page catalogue	
nombre JB abattus	croissance carcasse JB	conformation carcasse JB	IABJbf (cd)	nbre veaux abattus	croissance carcasse VB	conformation carcasse VB	vlande VB	couleur viande VB	IABVbf _rp (cd)	nombre de veaux contrôlés	potentiel de croissance	musculaire	développt squelettique	développt d'os	ISEVR (cd)	petits produits	aptitude au vâlage	aptitude à l'abattiment	RENOUV			IMAT (cd)
0	117	106	117 <sup>0.71</sup>							0	105	108	110	94	110 <sup>0.77</sup>	0	102	100	117	108 <sup>0.50</sup>	URETHANE	P.04
0	102	111	108 <sup>0.7</sup>							0	103	113	81	108	118 <sup>0.76</sup>	0	103	99	115	111 <sup>0.5</sup>	TWEED PP	P.19
0	102	110	108 <sup>0.73</sup>							0	102	108	95	95	107 <sup>0.78</sup>	0	92	101	94	108 <sup>0.58</sup>	TESTA PO	P.17
0	108	117	114 <sup>0.72</sup>							0	111	114	102	100	123 <sup>0.77</sup>	0	100	101	115	118 <sup>0.55</sup>	TALLBOY PP	P.18
0	116	110	118 <sup>0.74</sup>							82	112	113	107	99	118 <sup>0.82</sup>	0	97	100	114	115 <sup>0.58</sup>	SWAGG PO	P.20
0	113	103	113 <sup>0.71</sup>							0	112	111	112	97	115 <sup>0.77</sup>	0	104	112	114	123 <sup>0.53</sup>	STRAVINSKI	P.05
2	103	106	105 <sup>0.74</sup>							26	97	106	94	101	108 <sup>0.88</sup>	0	104	102	118	105 <sup>0.59</sup>	RUPAN	P.06
5	112	98	109 <sup>0.75</sup>	17	117	101	102	113 <sup>0.55</sup>		143	110	105	108	89	111 <sup>0.94</sup>	0	104	107	112	115 <sup>0.54</sup>	RAFIKI PO	P.21
68	109	108	111 <sup>0.87</sup>	62	110	94	99	103 <sup>0.79</sup>		2010	104	111	109	97	109 <sup>0.99</sup>	16	106	119	115	124 <sup>0.66</sup>	POUMBA	P.10
31	115	108	116 <sup>0.82</sup>	5	118	104	102	116 <sup>0.5</sup>		153	107	104	113	95	107 <sup>0.92</sup>	16	106	113	110	118 <sup>0.68</sup>	PICPOUL	P.02
16	111	118	117 <sup>0.79</sup>							68	101	115	95	103	115 <sup>0.91</sup>	26	85	110	100	117 <sup>0.68</sup>	OUSTAL	P.07
83	107	105	108 <sup>0.88</sup>	56	93	93	100	91 <sup>0.8</sup>		1382	99	105	100	102	108 <sup>0.99</sup>	41	102	109	108	112 <sup>0.72</sup>	ONWER	P.08
10	109	101	108 <sup>0.77</sup>							54	109	112	107	93	115 <sup>0.9</sup>	16	99	97	105	109 <sup>0.82</sup>	ONARI	
3	98	106	101 <sup>0.74</sup>							29	96	103	101	95	100 <sup>0.86</sup>	10	97	107	105	105 <sup>0.8</sup>	OKINA	P.03
6	122	114	125 <sup>0.78</sup>							55	99	111	95	109	103 <sup>0.9</sup>	17	97	104	92	107 <sup>0.85</sup>	ODEGAME	P.11
7	104	110	107 <sup>0.75</sup>							45	108	111	98	90	118 <sup>0.88</sup>	18	93	105	102	118 <sup>0.83</sup>	OAKSON	P.11
26	90	102	92 <sup>0.81</sup>							78	91	101	88	114	99 <sup>0.81</sup>	15	85	112	90	105 <sup>0.84</sup>	NUADA	P.08
38	98	106	100 <sup>0.84</sup>	10	98	93	96	93 <sup>0.58</sup>		316	100	103	93	99	108 <sup>0.97</sup>	35	101	111	115	113 <sup>0.7</sup>	NOZ VAT	
48	105	108	108 <sup>0.85</sup>	19	110	107	103	112 <sup>0.82</sup>		332	109	113	103	101	113 <sup>0.97</sup>	61	90	102	102	113 <sup>0.75</sup>	NORSEMANPO	P.21
24	110	114	114 <sup>0.81</sup>	33	109	102	98	107 <sup>0.55</sup>		210	104	115	101	110	112 <sup>0.98</sup>	44	92	107	98	118 <sup>0.72</sup>	NEROLA	
20	116	109	117 <sup>0.81</sup>	15	96	89	101	91 <sup>0.6</sup>		410	102	102	107	91	108 <sup>0.98</sup>	22	80	113	101	113 <sup>0.68</sup>	NEBBIOLO	P.12
5	103	108	108 <sup>0.77</sup>	5	92	94	98	90 <sup>0.52</sup>		95	96	116	95	97	110 <sup>0.93</sup>	21	105	117	117	121 <sup>0.87</sup>	NABUCCO	P.12
5	110	111	113 <sup>0.77</sup>							104	112	117	98	95	119 <sup>0.93</sup>	16	87	92	99	109 <sup>0.65</sup>	MORGENFEST	
94	114	107	114 <sup>0.89</sup>	112	111	107	99	112 <sup>0.88</sup>		2019	106	112	100	104	117 <sup>0.99</sup>	29	114	111	128	123 <sup>0.89</sup>	MOEBIUS	P.09
16	105	104	108 <sup>0.77</sup>							94	100	94	105	103	95 <sup>0.93</sup>	28	103	105	99	101 <sup>0.86</sup>	MARGAY	P.13
172	119	114	122 <sup>0.93</sup>	125	110	108	93	110 <sup>0.88</sup>		2073	107	109	95	97	115 <sup>0.99</sup>	50	94	109	109	118 <sup>0.73</sup>	MALLJAI	P.09
27	122	112	124 <sup>0.82</sup>	6	98	94	98	94 <sup>0.51</sup>		188	118	111	113	91	118 <sup>0.88</sup>	16	99	99	108	114 <sup>0.68</sup>	LOUDEMER	
91	112	112	115 <sup>0.88</sup>	48	100	96	111	101 <sup>0.76</sup>		1256	107	113	105	94	114 <sup>0.99</sup>	20	87	105	100	115 <sup>0.68</sup>	LETIPRINCE	P.13
20	108	105	109 <sup>0.81</sup>	55	105	88	98	95 <sup>0.81</sup>		398	106	109	93	94	111 <sup>0.88</sup>	142	103	96	115	108 <sup>0.82</sup>	JUMARAS	
326	92	108	97 <sup>0.91</sup>	136	104	101	98	103 <sup>0.88</sup>		1719	94	98	94	104	98 <sup>0.99</sup>	396	95	111	100	105 <sup>0.91</sup>	HUESSA	
652	101	112	108 <sup>0.98</sup>	434	90	95	102	91 <sup>0.99</sup>		5286	88	97	81	109	99 <sup>0.98</sup>	1438	76	110	98	101 <sup>0.97</sup>	GRENACHE	
44	109	101	108 <sup>0.85</sup>	12	104	95	99	99 <sup>0.6</sup>		321	115	103	113	95	108 <sup>0.97</sup>	239	106	112	106	121 <sup>0.85</sup>	GINSENG	
179	92	95	91 <sup>0.93</sup>	64	91	93	99	89 <sup>0.82</sup>		967	93	102	92	97	102 <sup>0.88</sup>	421	94	125	100	119 <sup>0.91</sup>	GENGISKHAN	
370	118	104	117 <sup>0.86</sup>	251	112	99	95	107 <sup>0.94</sup>		2445	104	105	104	111	105 <sup>0.99</sup>	1541	100	107	98	111 <sup>0.97</sup>	FRASCATI	
819	102	98	100 <sup>0.98</sup>	384	95	91	105	93 <sup>0.98</sup>		5065	98	96	94	108	102 <sup>0.99</sup>	2312	97	114	107	111 <sup>0.98</sup>	EREBOS	
300	106	108	109 <sup>0.98</sup>	198	108	100	107	107 <sup>0.92</sup>		2085	100	105	99	81	108 <sup>0.99</sup>	1325	98	98	110	102 <sup>0.96</sup>	EDAKKYA	
474	107	107	109 <sup>0.97</sup>	265	109	105	102	109 <sup>0.95</sup>		2717	104	118	97	101	107 <sup>0.99</sup>	2565	102	113	98	120 <sup>0.98</sup>	DAY	
417	110	102	109 <sup>0.97</sup>	267	106	94	98	101 <sup>0.94</sup>		2729	108	103	104	85	108 <sup>0.99</sup>	2322	97	102	102	107 <sup>0.98</sup>	DAHAIK	
192	109	105	110 <sup>0.94</sup>	66	106	93	101	100 <sup>0.82</sup>		894	102	106	93	88	108 <sup>0.99</sup>	605	103	108	114	111 <sup>0.94</sup>	COMTE	
1345	111	104	111 <sup>0.99</sup>	431	105	98	91	100 <sup>0.96</sup>		7391	104	107	105	106	108 <sup>0.99</sup>	5040	100	103	112	109 <sup>0.99</sup>	BEL ORIENT	
123	115	101	113 <sup>0.95</sup>	21	100	106	97	103 <sup>0.71</sup>		717	103	105	111	89	103 <sup>0.98</sup>	632	112	107	108	110 <sup>0.93</sup>	BEAUPRE	
539	101	107	104 <sup>0.87</sup>	388	94	97	107	98 <sup>0.99</sup>		3713	90	110	85	86	102 <sup>0.99</sup>	2874	102	110	97	108 <sup>0.98</sup>	ANECDOTE	
1076	109	107	111 <sup>0.99</sup>	427	103	99	98	101 <sup>0.97</sup>		6319	101	101	94	107	101 <sup>0.99</sup>	6408	92	113	100	112 <sup>0.99</sup>	USSE	
1868	103	99	102 <sup>0.99</sup>	869	100	100	103	101 <sup>0.98</sup>		11430	104	111	97	96	109 <sup>0.99</sup>	12833	99	101	99	109 <sup>0.99</sup>	URVILLE	

nb JB ICRqbf CONFbf IABJbf nb VB Im ICR vbf rp CONF vbf rp COUL vbf rp IAB vbf rp nb veaux sev CRsev DMsev DSsev FOSsev ISEVR nb petits produits Avel Alat RENOUV IMAT NOM

# Optimisez vos accouplements 2025 - 2026

ORIGINE	SUR GENISSES										SUR VACHES									
POUMBA	OUSTAL	NOZ VAT	MALLUW	PIRRHUS	ODEGAME	NABUCCO	MENELIK	MOEBIUS	MOEBIUS	MOEBIUS										
ONIWER	OUSTAL	NOZ VAT	MALLUW	PIRPOUL	POLUMBA	NEBIOLO	MOEBIUS	IRIMI	IRIMI	IRIMI										
NABUCCO	OCANA	ONWER	HUESSA	ONSON	MARGAY	MARGAY	LETIPRINCE	LETIPRINCE	LETIPRINCE	LETIPRINCE										
NEBIOLO	ONWER	NOZ VAT	MOEBIUS	ONWER	ONARI	ONARI	HOUIC	HOUIC	HOUIC	HOUIC										
NEROLA	ONWER	NOZ VAT	MOEBIUS	ONWER	ONINA	MENELIK	DAHAIR	COMITE	COMITE	COMITE										
NOZ VAT	OCANA	ONWER	HUESSA	ONWER	NOUIC	LETIPRINCE	BEL ORIENT	BEL ORIENT	BEL ORIENT	BEL ORIENT										
MAJAX	MUADA	ONWER	MALLUW	ONWER	ONARI	NEBIOLO	LETIPRINCE	LETIPRINCE	LETIPRINCE	LETIPRINCE										
MALLJAI	MUADA	ONWER	HUESSA	ONWER	NOUIC	LETIPRINCE	LOUDEMER	LOUDEMER	LOUDEMER	LOUDEMER										
MARGAY	MUADA	OUSTAL	NOZ VAT	NABUCCO	MALLUW	IRIMI	IO	IO	IO	IO										
MENELIK	ONWER	MALLUW	HUESSA	PIRPOUL	POLUMBA	NEBIOLO	MARGAY	MARGAY	MARGAY	MARGAY										
MOEBIUS	ONWER	MALLUW	HUESSA	POUMBA	ONSON	NEBIOLO	LETIPRINCE	LETIPRINCE	LETIPRINCE	LETIPRINCE										
MORGENFEST	OUSTAL	MOEBIUS	HOTEL	POUMBA	NEBIOLO	JUMARAS	IRIMI	HISTONE	HISTONE	HISTONE										
LETIPRINCE	MUADA	HUESSA	GRENACHE	NABUCCO	NEBIOLO	MALLUW	MOEBIUS	MOEBIUS	MOEBIUS	MOEBIUS										
LOUDEMER	ONWER	OUSTAL	GRENACHE	NABUCCO	NEBIOLO	MALLUW	LETIPRINCE	LETIPRINCE	LETIPRINCE	LETIPRINCE										
LOUXOR	MUADA	ONWER	GRENACHE	PIRPOUL	NEBIOLO	MARGAY	LETIPRINCE	LETIPRINCE	LETIPRINCE	LETIPRINCE										
JAUREL	MUADA	HUESSA	GRENACHE	ONARI	MALLUW	MOEBIUS	IRIMI	IRIMI	IRIMI	IRIMI										
JT	ONWER	NOZ VAT	HUESSA	POUMBA	MALLUW	LETIPRINCE	LOUDEMER	LOUDEMER	LOUDEMER	LOUDEMER										
JUMARAS	RUPW	ONWER	HUESSA	ONARI	ONINA	IO	HOTEL	DAHAIR	DAHAIR	DAHAIR										
JURANCON	RUPW	ONWER	HUESSA	POUMBA	MALLUW	LETIPRINCE	LOUDEMER	FRASCATI	FRASCATI	FRASCATI										
IO	OCANA	ONWER	GRENACHE	POUMBA	ODEGAME	NOUIC	MARGAY	MARGAY	MARGAY	MARGAY										
IRIMI	ONWER	HOTEL	GRENACHE	POUMBA	ONSON	HUESSA	FRASCATI	FRASCATI	FRASCATI	FRASCATI										
HISTONE	NOZ VAT	JECTISSE	HOTEL	POUMBA	NEBIOLO	MARGAY	LETIPRINCE	LETIPRINCE	LETIPRINCE	LETIPRINCE										
HUESSA	OUSTAL	MALLUW	GRENACHE	PIRPOUL	NABUCCO	NEBIOLO	IO	IO	IO	IO										
GENGSKHAN	OUSTAL	MALLUW	GRENACHE	PIRPOUL	ONARI	JT	FRASCATI	DAHAIR	DAHAIR	DAHAIR										
GINSENG	MUADA	ONWER	GRENACHE	ONINA	NABUCCO	NEBIOLO	MALLUW	JT	JT	JT										
GIVAY	RUPW	NOZ VAT	VALERIAN	LOUXOR	FRASCATI	EWEK	DAY	AZURRI	AZURRI	AZURRI										
GRENACHE	ONWER	WANTONOV	HUESSA	POUMBA	MOEBIUS	LETIPRINCE	LOUDEMER	LOUDEMER	LOUDEMER	LOUDEMER										
FRASCATI	MUADA	MOEBIUS	HOTEL	POUMBA	LETIPRINCE	IO	IRIMI	DAY	DAY	DAY										
EDAKKYA	MALLUW	GENGSKHAN	GRENACHE	PIRPOUL	POLUMBA	ODEGAME	NEBIOLO	IRIMI	IRIMI	IRIMI										
EREBOS	NOZ VAT	MALLUW	MOEBIUS	PIRPOUL	POLUMBA	ODEGAME	HOUIC	DAY	DAY	DAY										
ESA	MUADA	MOEBIUS	GENGSKHAN	PIRPOUL	POLUMBA	NEBIOLO	HOUIC	IRIMI	IRIMI	IRIMI										
EWEK	MOEBIUS	JECTISSE	GRENACHE	PIRPOUL	NEBIOLO	NOUIC	LETIPRINCE	IO	IO	IO										
DAHAIR	WANTONOV	GENGSKHAN	VALERIAN	POUCHIKNIE	MOEBIUS	JT	IRIMI	BEL ORIENT	BEL ORIENT	BEL ORIENT										
DAMONA	MALLUW	HOTEL	GRENACHE	POUMBA	LETIPRINCE	LOUDEMER	DAHAIR	DAY	DAY	DAY										
DAY	ONWER	OUSTAL	GENGSKHAN	PIRPOUL	POLUMBA	NOUIC	MARGAY	MARGAY	MARGAY	MARGAY										
CAMEOS	RUPW	GENGSKHAN	ANECDOTE	POUMBA	MALLUW	MARGAY	HUESSA	FRASCATI	FRASCATI	FRASCATI										
CHATELAIN	MALLUW	OUSTAL	MOEBIUS	POUMBA	LOUXOR	IO	DAY	AZURRI	AZURRI	AZURRI										
BAVARDAGE	MALLUW	HUESSA	VALERIAN	NEROLA	MARGAY	LOUDEMER	HISTONE	DAY	DAY	DAY										
BEL ORIENT	MALLUW	GRENACHE	VALERIAN	NEBIOLO	LETIPRINCE	LOUDEMER	IO	DAY	DAY	DAY										
ANECDOTE	NOZ VAT	MOEBIUS	GRENACHE	POUMBA	NEBIOLO	MARGAY	LOUDEMER	LOUDEMER	LOUDEMER	LOUDEMER										
AZURRI	MUADA	MALLUW	GRENACHE	PIRPOUL	POLUMBA	NEROLA	HOUIC	LETIPRINCE	LETIPRINCE	LETIPRINCE										
OZEUS	MUADA	HOTEL	GRENACHE	POUMBA	ODEGAME	ONARI	MARGAY	DAHAIR	DAHAIR	DAHAIR										
PATOCLE	MUADA	OUSTAL	GRENACHE	ONARI	NEBIOLO	MENELIK	LETIPRINCE	JT	JT	JT										
TASTEVIN	MUADA	ANECDOTE	VALERIAN	POUMBA	NOUIC	DAY	BEL ORIENT	AZURRI	AZURRI	AZURRI										
VALERIAN	ONWER	OUSTAL	COMITE	PIRPOUL	ONSON	ODEGAME	NOUIC	LETIPRINCE	LETIPRINCE	LETIPRINCE										

# GAMA PRODUCCIÓN

## TOROS GENÉTICAMENTE CON CUERNOS

### Novedades

- *UZERCHE* P.25
- *PEYRELEVAD / POUCHKINE* P.26
- *PAIPAIDEA / PYRRHUS* P.27

### Recomendados para novillas

- *LIMOGES / GIMLI* P.28
- *OCANA / JANGADA* P.29
- *LYS / FAVARS* P.30
- *NUT / PAHO* P.31
- *TRAVASSAC / JECTISSE* P.32
- *HOTEL / JT* P.33

### Recomendados para vacas

- *LYSIAS / MAITRE* P.34
- *GSTAAD / IO* P.35
- *LEX / MAGISTER* P.36
- *NIHILUM / GIVAY* P.37
- *MENELIK / MUSTELA MH* P.38
- *ORGNAC / EWEK* P.39
- *PITCHOU / PERPEZAC* P.40
- *TINTIGNAC / ORIAC* P.41

Reproducteur Conseillé Viande

FR 1946021117

IE : 34A4175

Nacido el : 15/09/2023

Criador : GAEC TOURNEIX (19)

Pasó por la Estación ABL, y Uzerche gustó a los distintos técnicos por su estilo compacto, con una grupa bien cargada de carne y mucha finura.

Sus índices reflejan productos ligeros al nacer, manteniendo una conformación destacable

### Análisis Genéticos

- Culard – no portador
- Miostatina F94L/F94L – portador
- Paladar hendido – no portador
- Protoporfiria – no portador
- Translocación Robertsoniana – no translocado



UZERCHE



CORREZE – Abuelo materno de UZERCHE

# UZERCHE

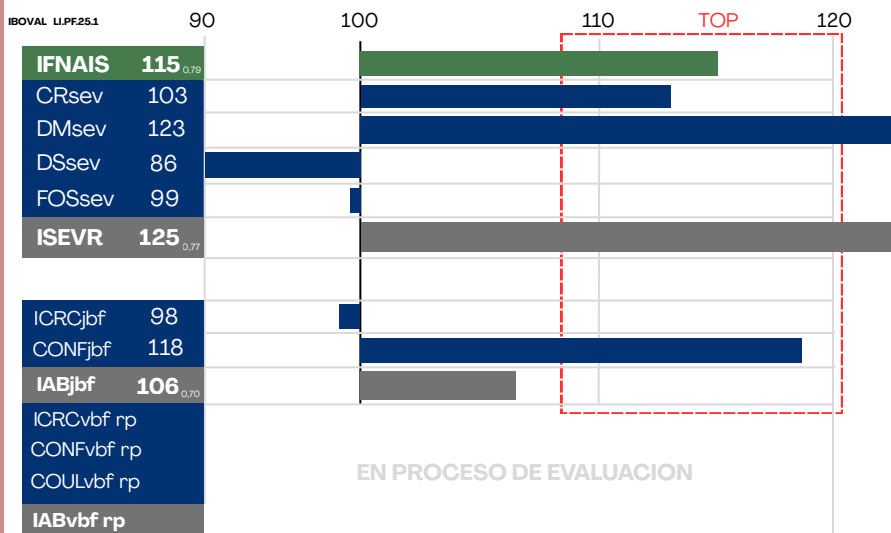
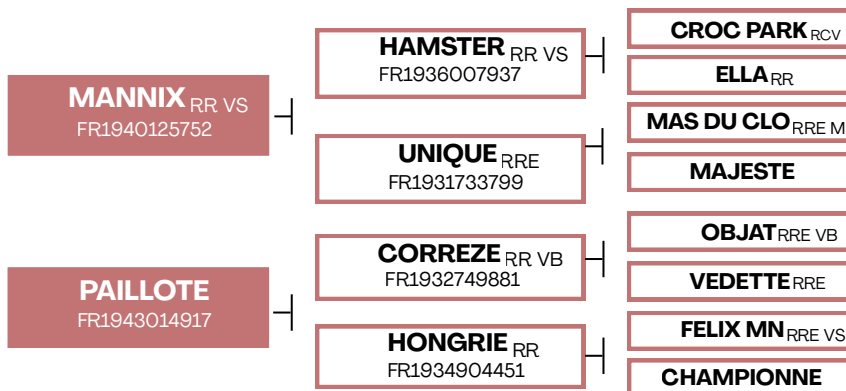

### LOS + DE CREALIM

Coef. Parentesco Femenino



Duración de gestación (D)



# PEYRELEVAD

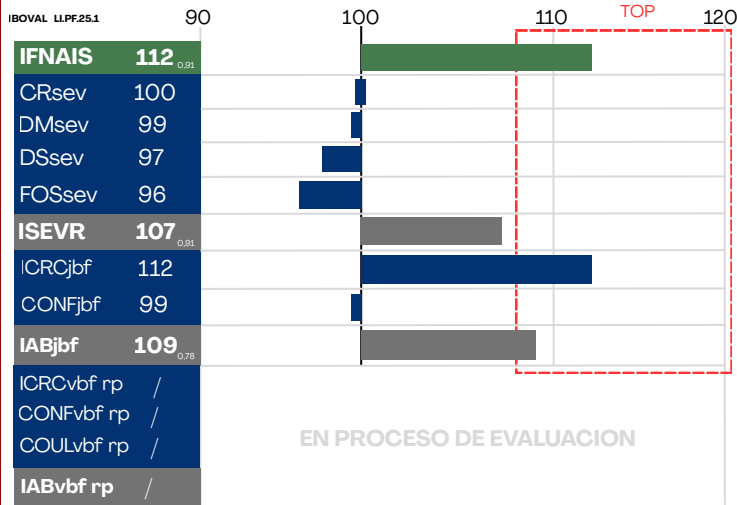

Reproducteur Jeune

FR1943085692

Criador : GAEC LABARRE (19)

IE : 3497661

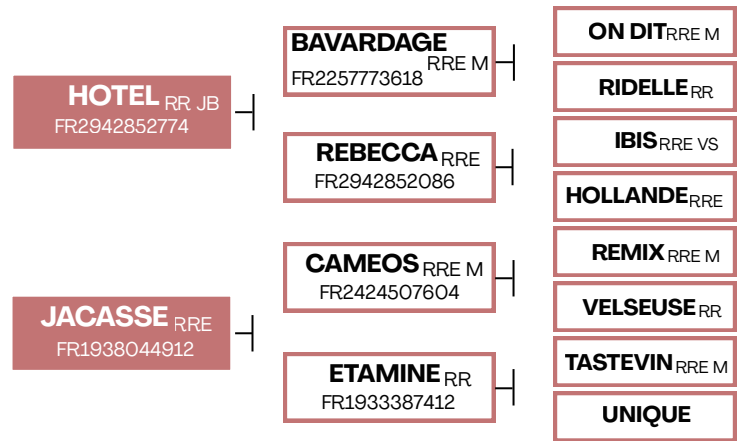

### LOS + DE CREALIM

Coef. Parentesco Femenino



Duración de gestación (D)

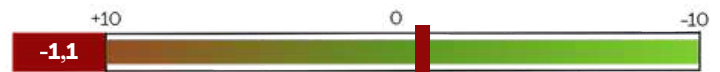

Producciones recomendadas :



# POUCHKINE

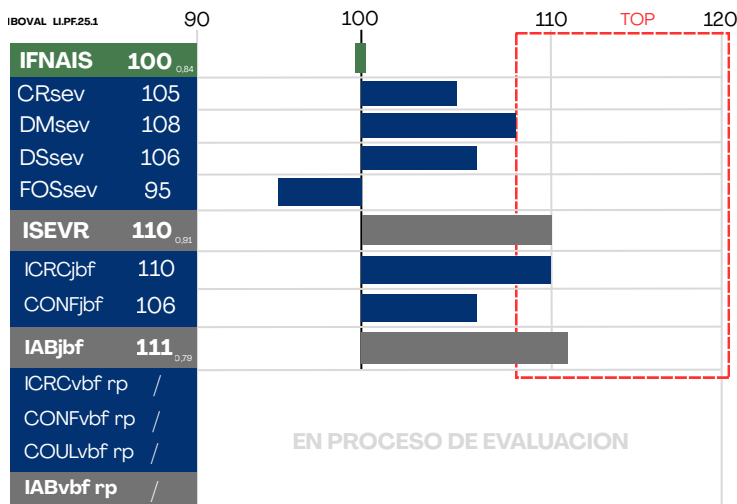

Reconnu "Viande & Elevage"

FR1220034634

Criador : GAEC MOYSSET (12)

IE : 3497658

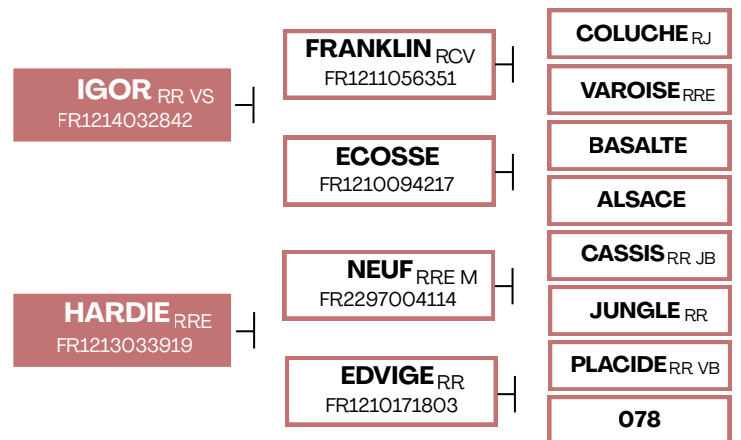

### LOS + DE CREALIM

Coef. Parentesco Femenino

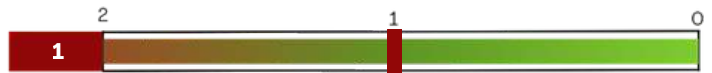

Duración de gestación (D)



Producciones recomendadas :

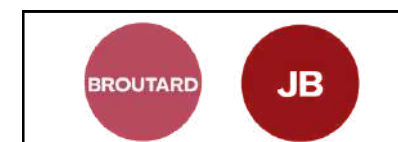

# PAIPAIDEA

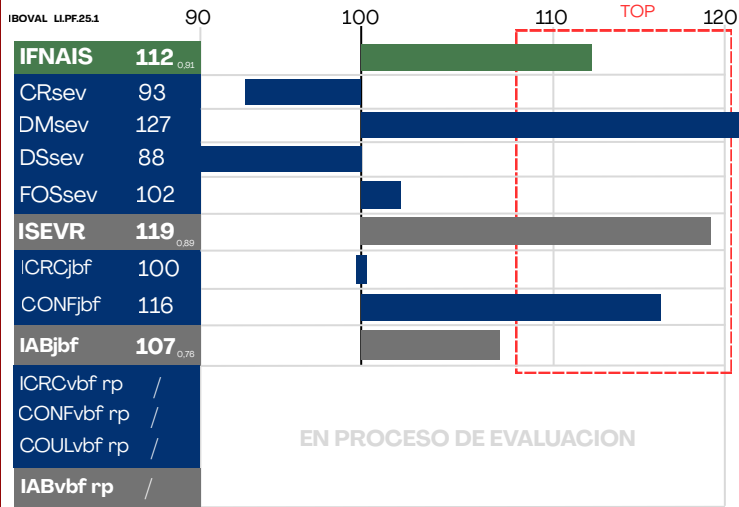

Reproducteur Jeune

**FR1943109920**

Criador : GAEC MANUBY ERIC

IE : 3497663

ET DELPHINE (19)

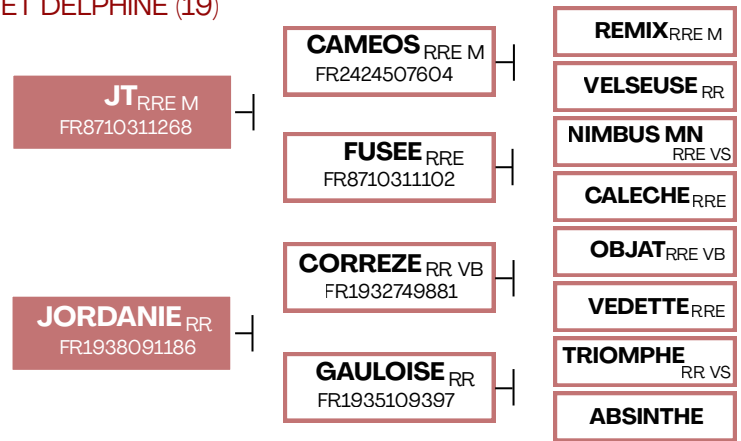

**LOS + DE CREALIM**

Coef. Parentesco Femenino



Duración de gestación (D)



Producciones recomendadas :



# PYRRHUS

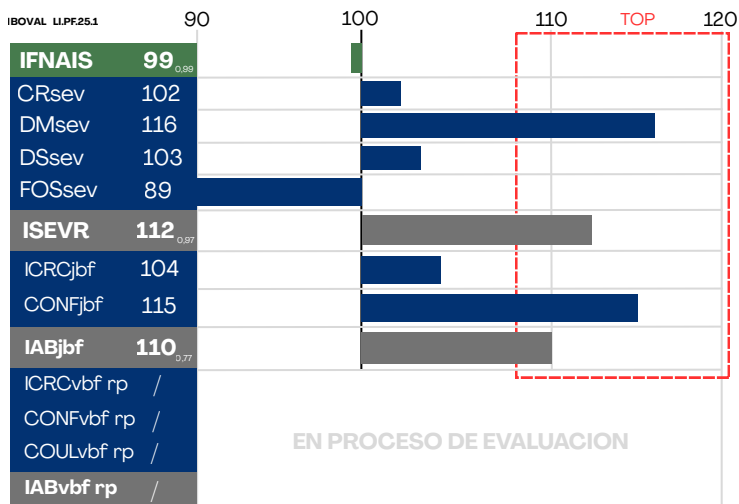

Reproducteur Jeune

**FR4319019838**

Criador : RAMOUSSE BRUNO (43)

IE : 3497665

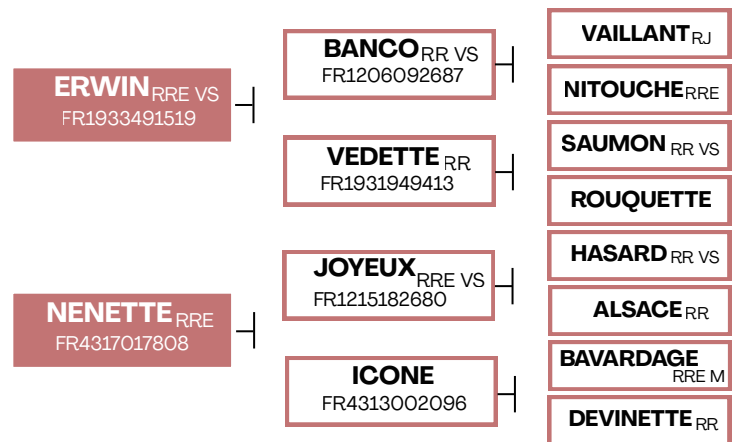

**LOS + DE CREALIM**

Coef. Parentesco Femenino

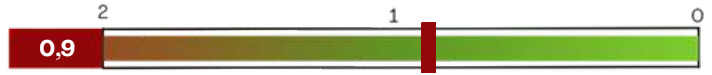

Duración de gestación (D)



Producciones recomendadas :

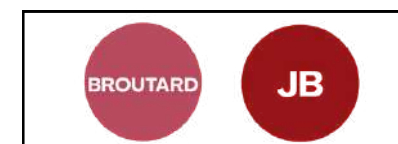

# LIMOGES

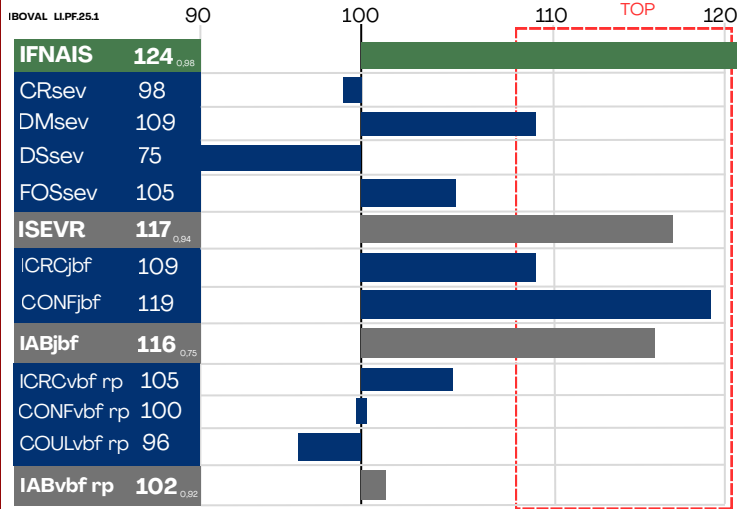

Recommandé "Veau de Boucherie" **FR8160076148**

Criador : GAEC ROUQUETTE 81 FM (81)

IE : 3491340

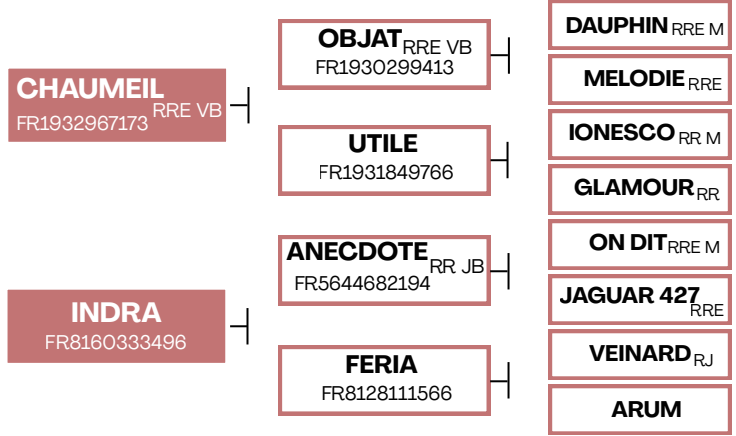

**LOS + DE CREALIM**

Coef. Parentesco Femenino

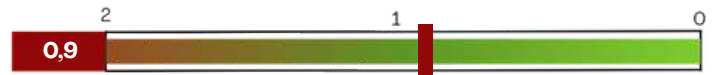

Duración de gestación (D)



Producción recomendada:



# GIMLI

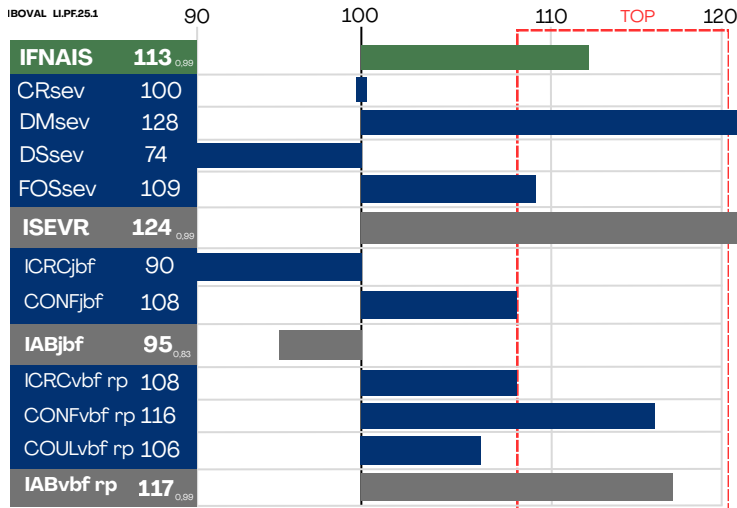

Recommandé "Veau de Boucherie" **FR4311993146**

Criador : TOURETTE PIERRE (43)

IE : 3484133

Nacido de Transferencia Embrionaria

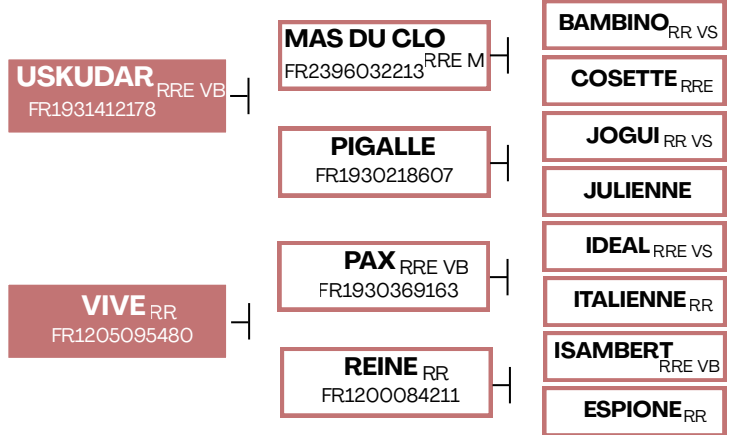

**LOS + DE CREALIM**

Coef. Parentesco Femenino

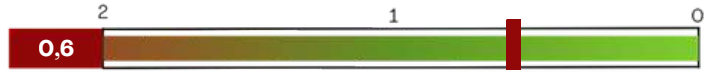

Duración de gestación (D)



Producciones recomendada:



# OCANA

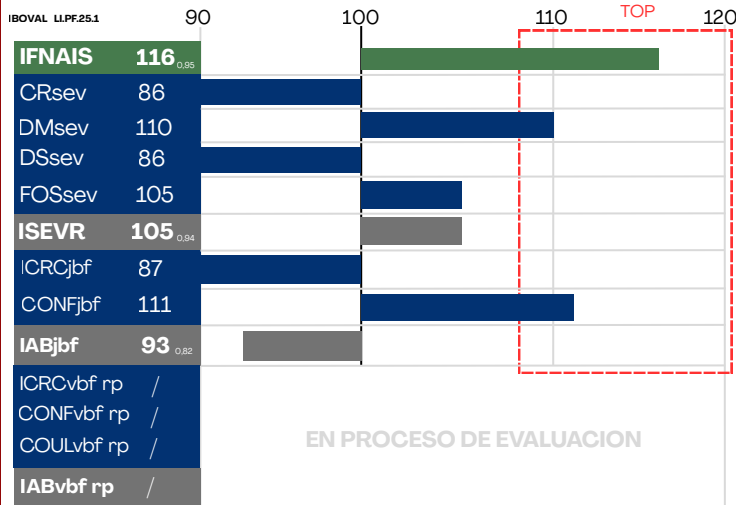

Reproducteur Jeune

**FR8744122654**

Criador : GAEC GUYOT JMC (87)

IE : 3496310

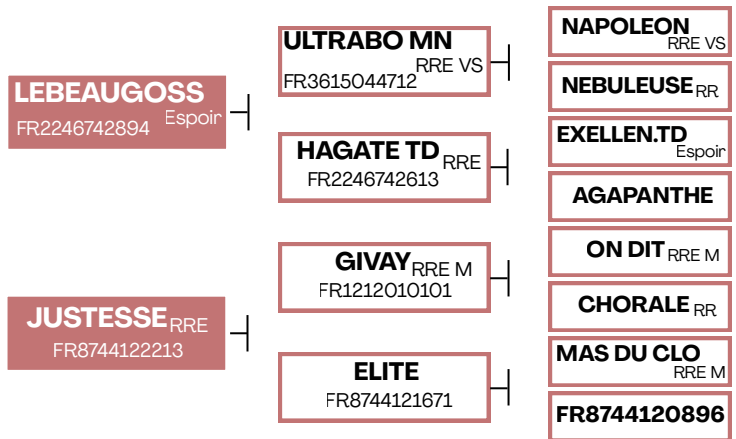

**LOS + DE CREALIM**

Coef. Parentesco Femenino



Duración de gestación (D)



Producciones recomendadas :

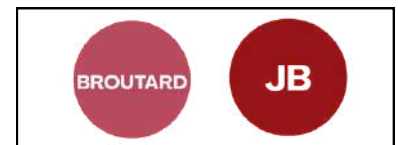

# JANGADA

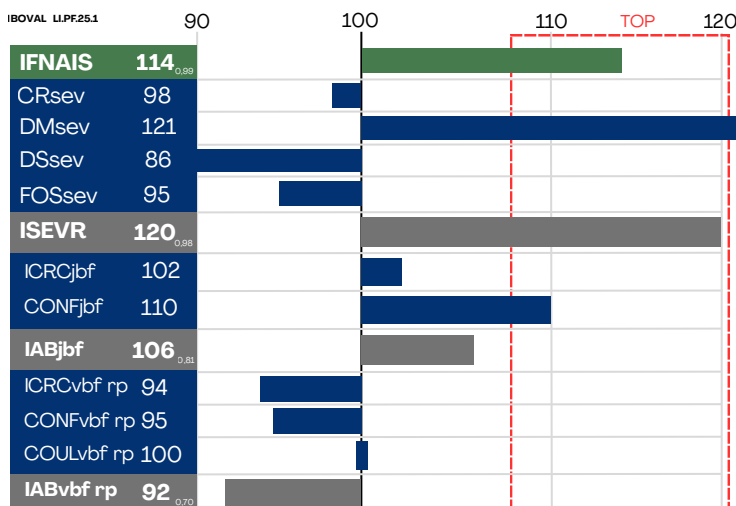

Recommandé "Jeunes Bovins"

**FR1214018518**

Criador : CHASSANG RENE (12)

IE : 3489619

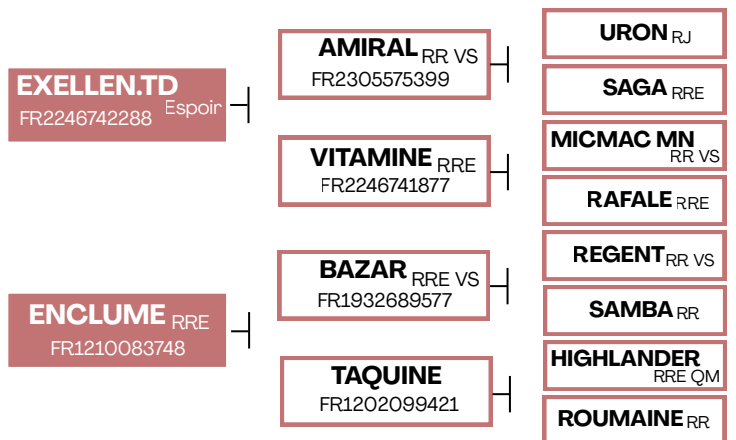

**LOS + DE CREALIM**

Coef. Parentesco Femenino

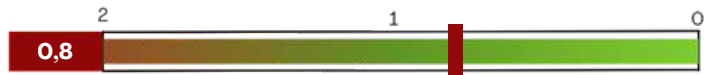

Duración de gestación (D)



Producciones recomendadas :

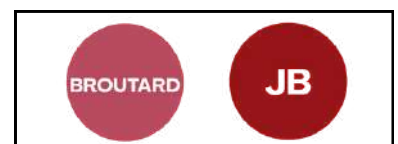

# LYS

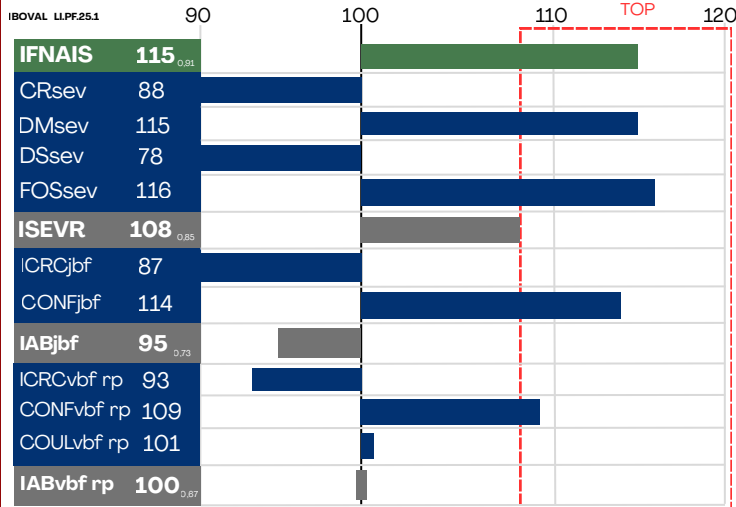

## Reproducteur Conseillé Viande **FR1939005262**

Criador : BOURNAZEL RICHARD (19)

IE : 3490992

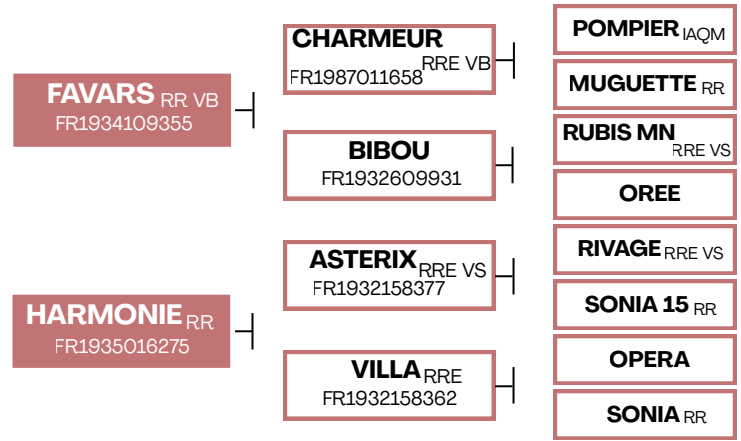

### LOS + DE CREALIM

Coef. Parentesco Femenino



Duración de gestación (D)

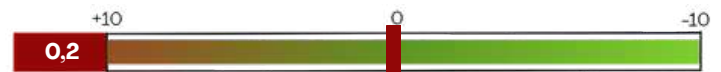

Production recomendada:



# FAVARS

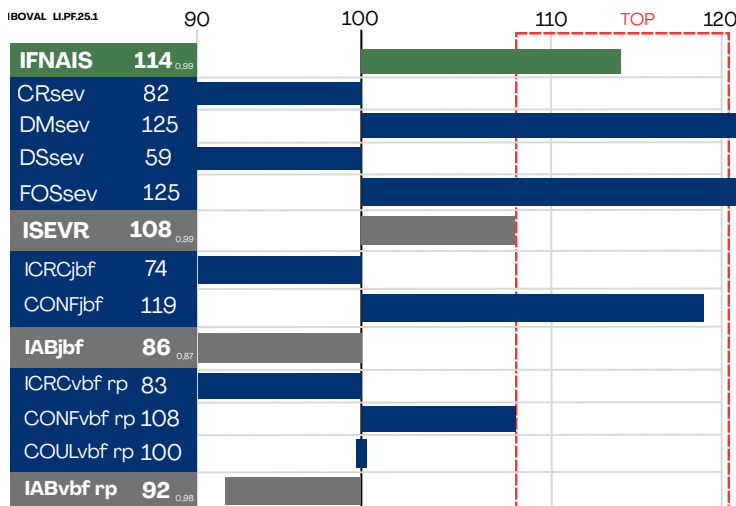

## Reconnu "Veau de Boucherie" **FR1934109355**

Criador : ORVAIN ANNICK ET J-MARC (19)

IE : 3482478

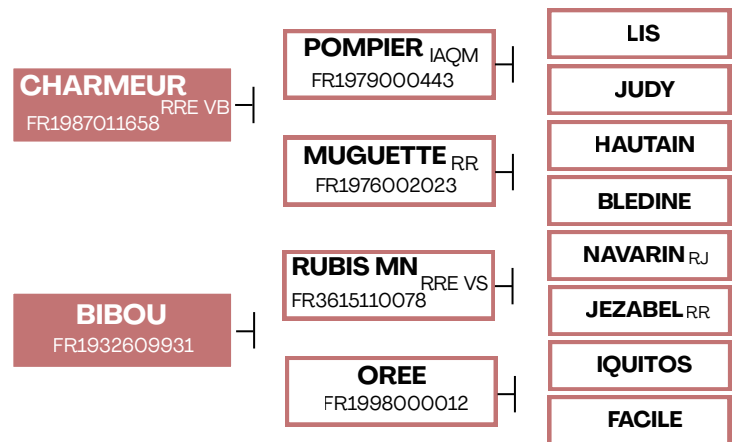

### LOS + DE CREALIM

Coef. Parentesco Femenino

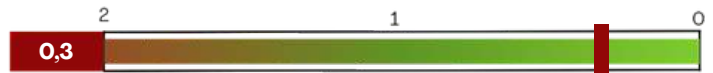

Duración de gestación (D)



Production recomendada:



# NUT

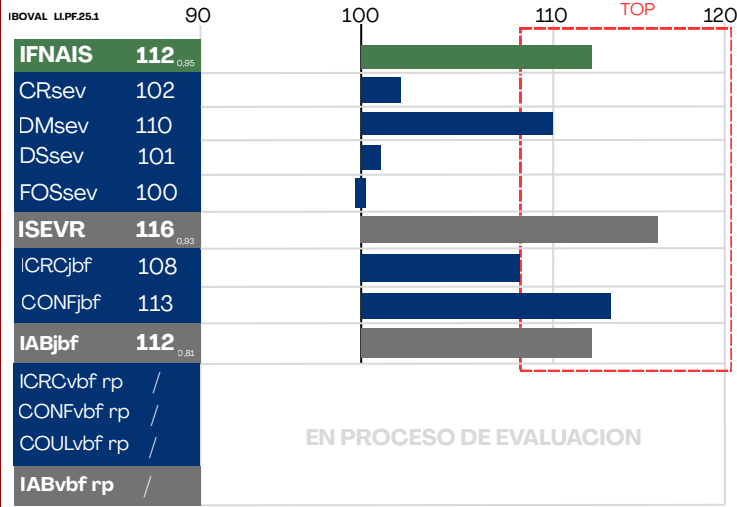

## Recommandé "Jeunes Bovins" FR2317139661

Criador : GAEC DESSEAUVE N ET R (23) IE : 3495000

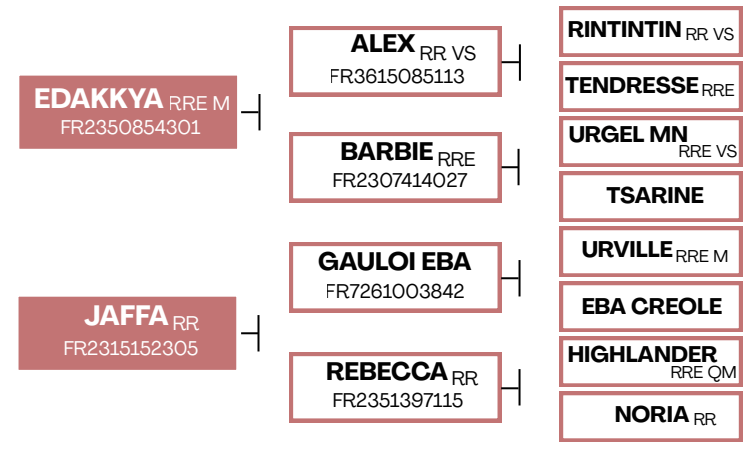

### LOS + DE CREALIM

Coef. Parentesco Femenino



Duración de gestación (D)



Producciones recomendadas :

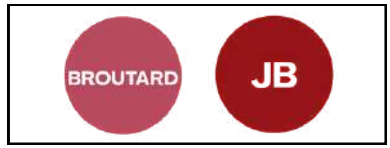

# PAHO

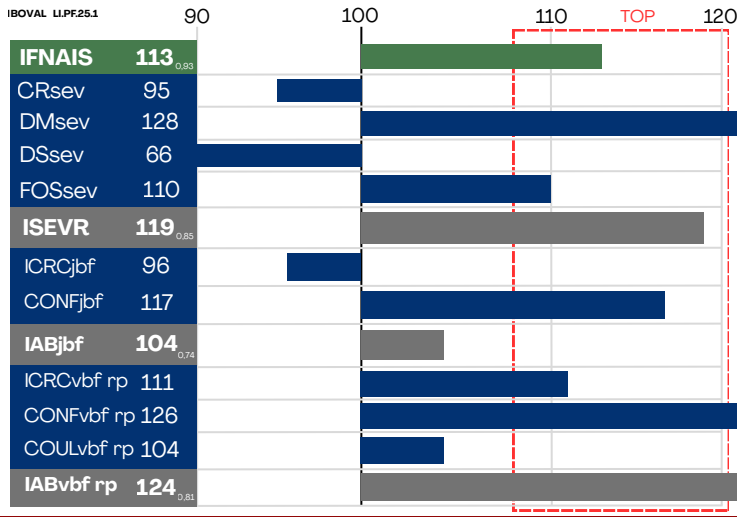

## Recommandé "Veau de Boucherie" FR1943024035

Criador : GAEC TAURISSON (19) IE : 3497459

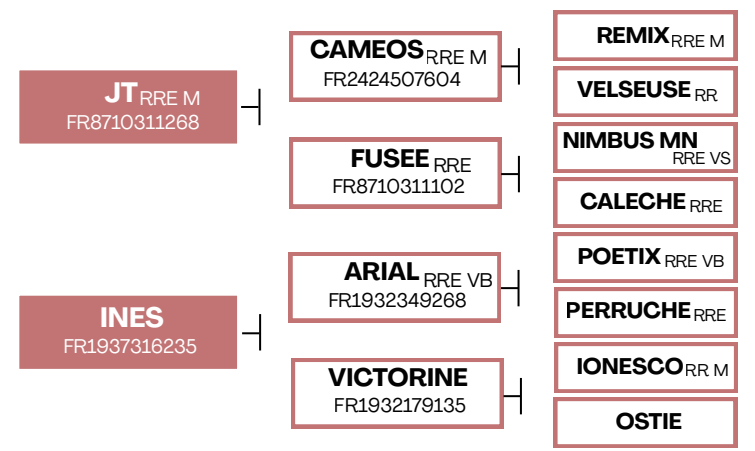

### LOS + DE CREALIM

Coef. Parentesco Femenino

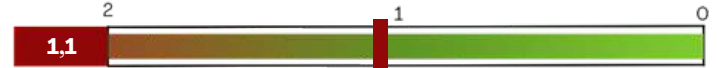

Duración de gestación (D)



Produccion recomendada:

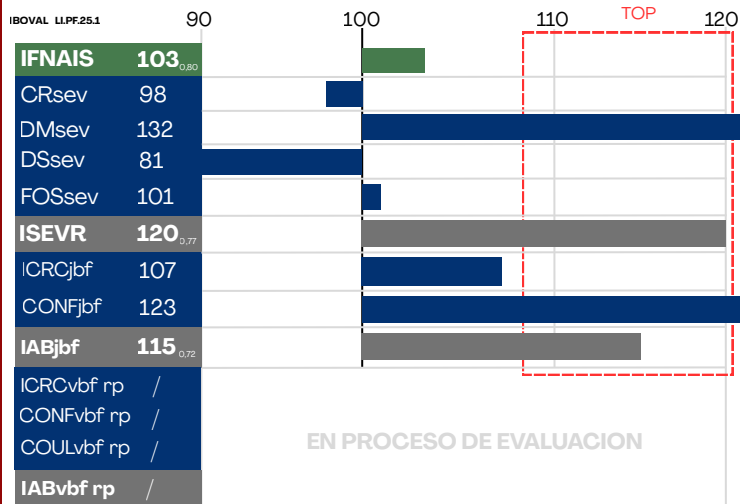

# TRAVASSAC

Reproducteur Conseillé Viande **FR1943289117**

Criador : TERRIEUX FRANCK (19)

IE : 34A2878

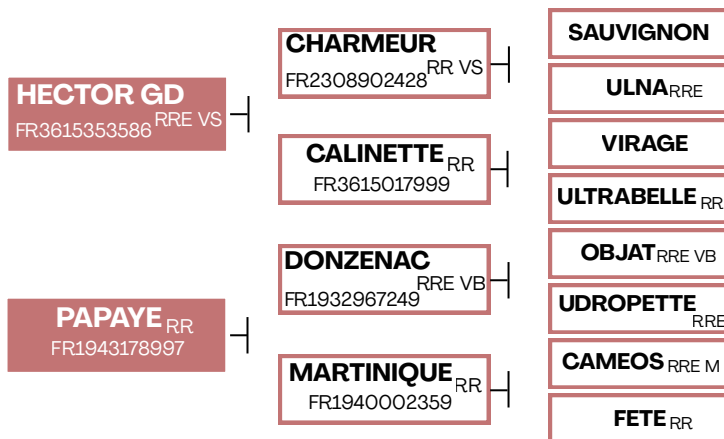

## LOS + DE CREALIM

Coef. Parentesco Femenino



Duración de gestación (D)



Producción  
recomendada:

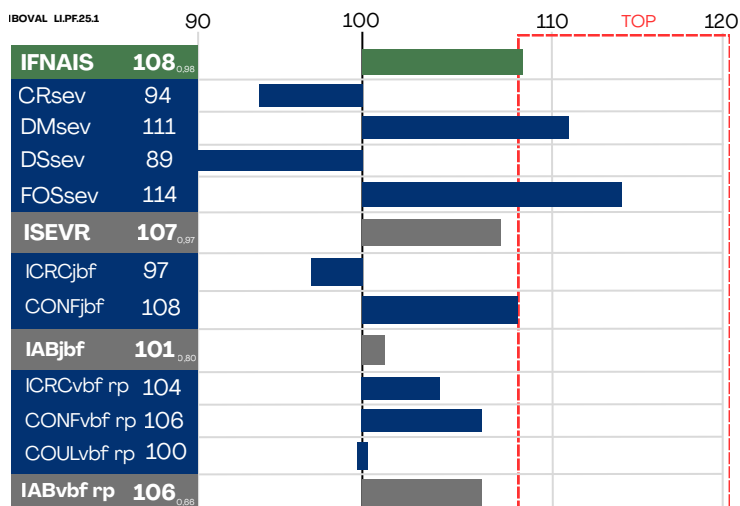

# JECTISSE

Reproducteur Espoir **FR1215165974**

Criador : BELLOC ALAIN (12)

IE : 3489621

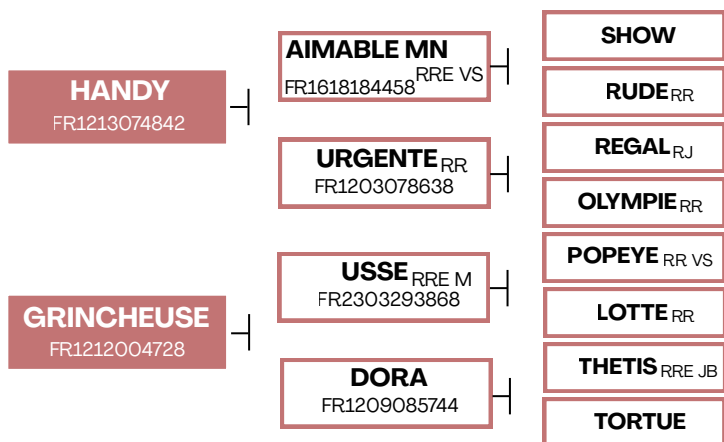

## LOS + DE CREALIM

Coef. Parentesco Femenino



Duración de gestación (D)



Producciones  
recomendadas :

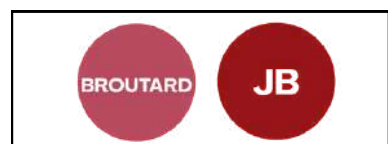

# HOTEL

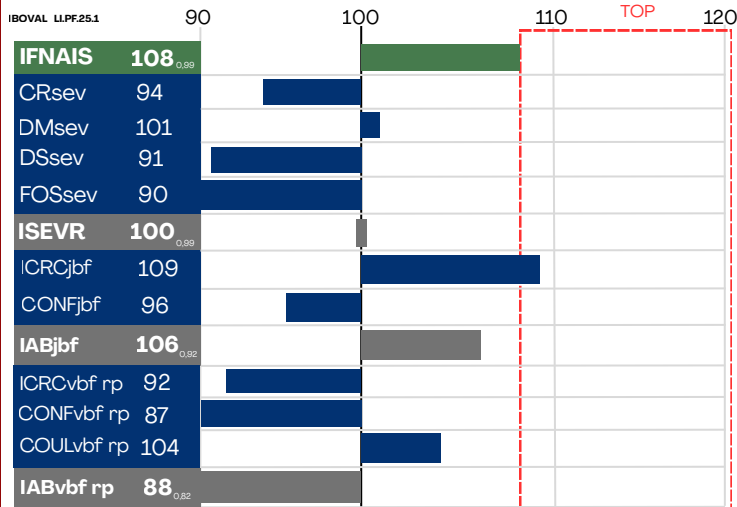

## Reconnu "Jeunes Bovins"

FR2942852774

Criador : GAEC EVEN (29)

IE : 3485948

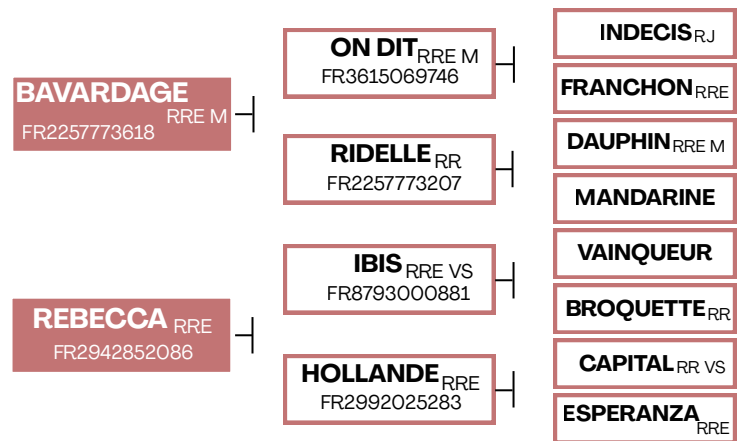

### LOS + DE CREALIM

Coef. Parentesco Femenino



Duración de gestación (D)



Producciones recomendadas :

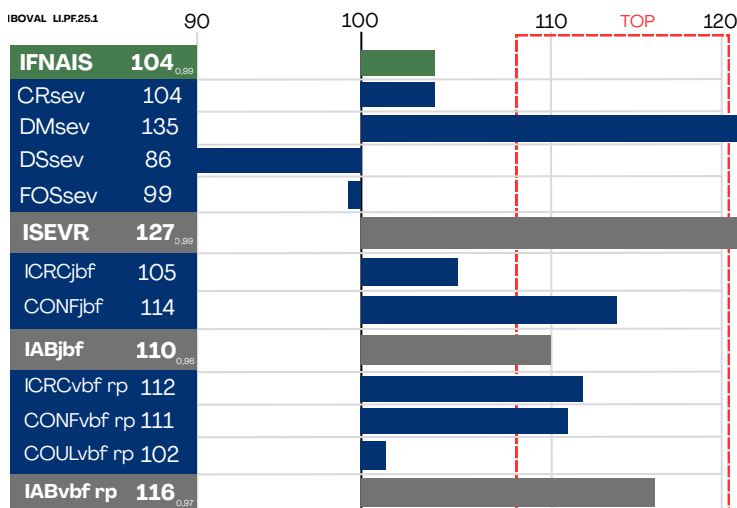

## Recommandé "Viande & Elevage" FR8710311268

Criador : DUMAIN PHILIPPE (87)

IE : 3489636

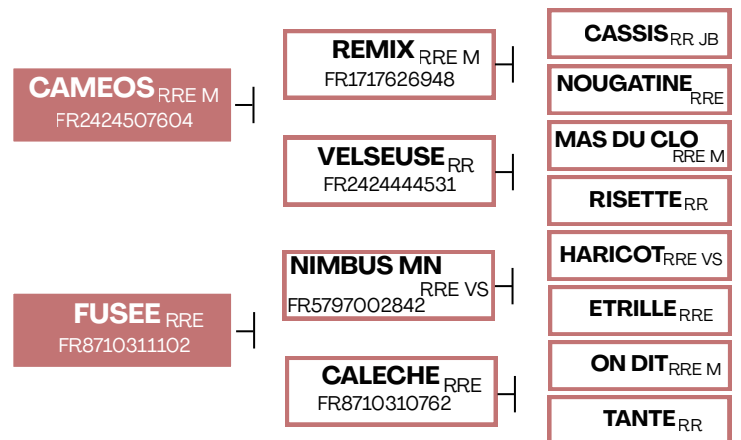

### LOS + DE CREALIM

Coef. Parentesco Femenino



Duración de gestación (D)



Producciones recomendadas :

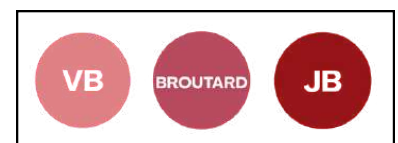

# LYSIAS

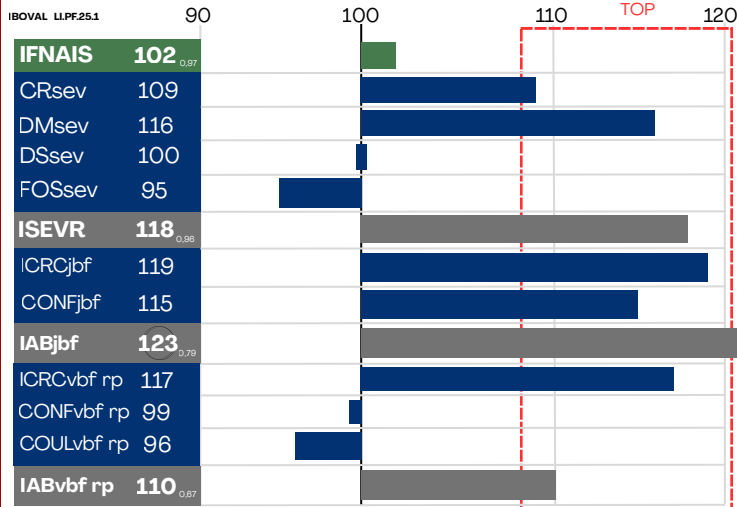

## Recommandé "Jeunes Bovins"

**FR1939177944**

Criador : EARL MEYRIGNAC (19)

IE : 3491482

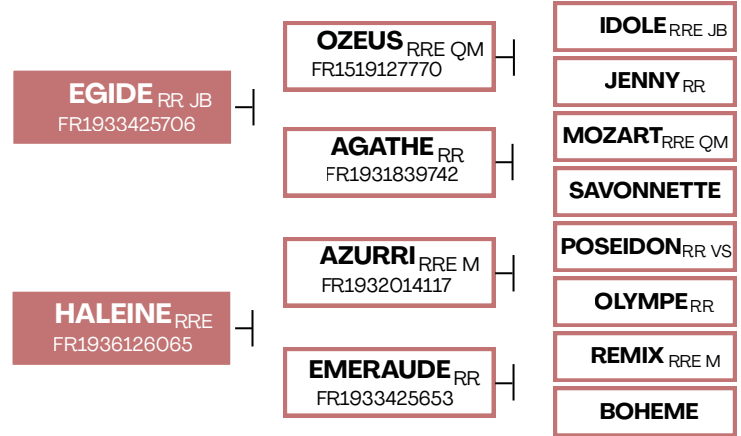

### LOS + DE CREALIM

Coef. Parentesco Femenino



Duración de gestación (D)



Producciones recomendadas :

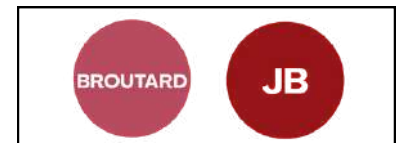

# MAITRE

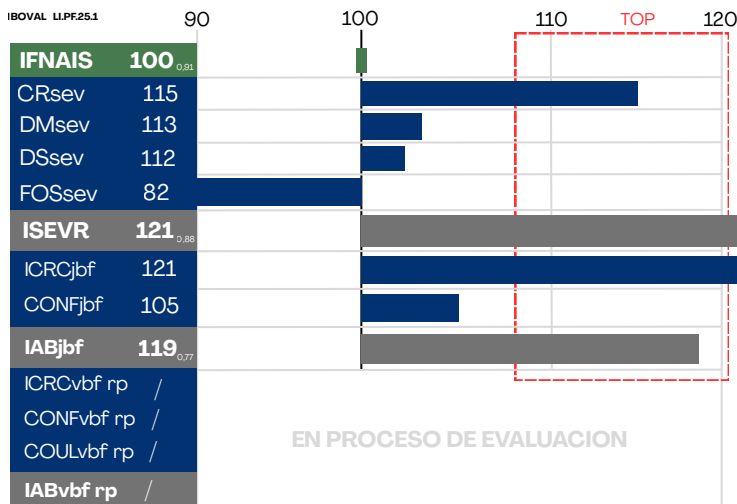

## Reproducteur Jeune

**FR1217102491**

Criador : GAEC COMBELLES

IE : 3493107

D'ISTOURNET (12)

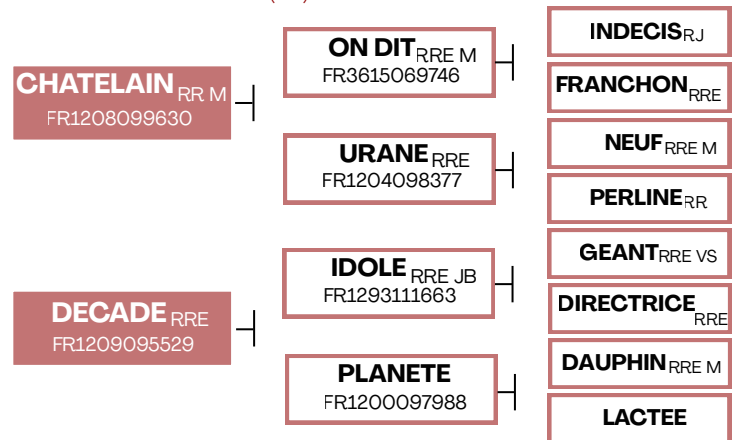

### LOS + DE CREALIM

Coef. Parentesco Femenino

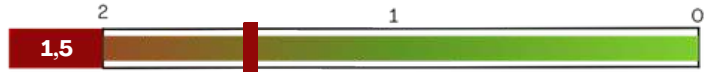

Duración de gestación (D)



Producciones recomendadas :

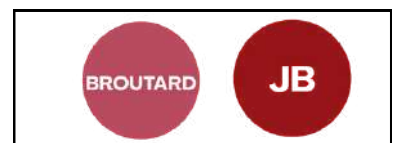

# GSTAAD

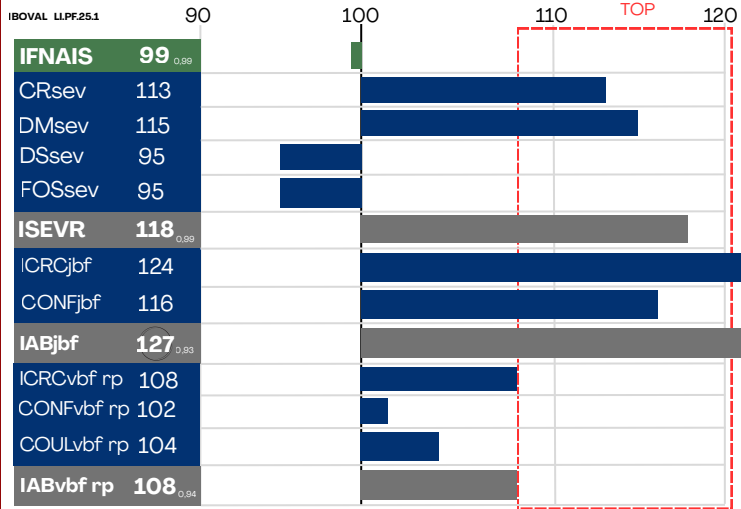

## Recommandé "Jeunes Bovins" **FR1212012807**

Criador : CHASSANG RENE (12) IE : 3484118

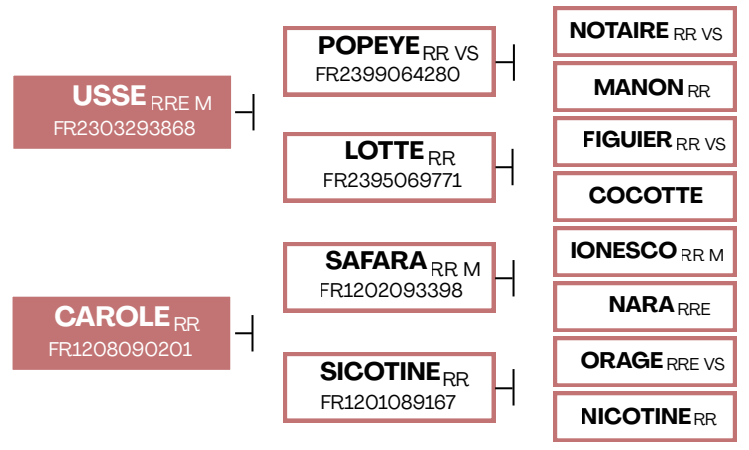

### LOS + DE CREALIM

Coef. Parentesco Femenino



Duración de gestación (D)



Producciones recomendadas :

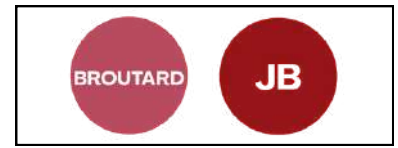

# IO

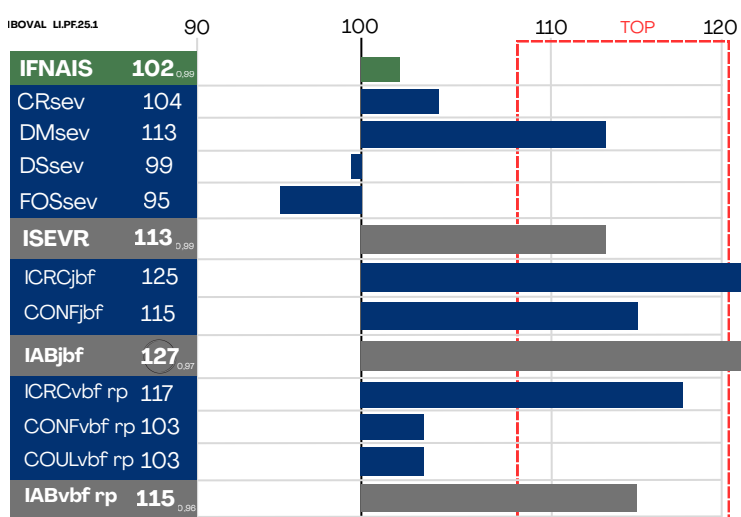

## Recommandé "Viande & Elevage" **FR1213013329**

Criador : CHASSANG RENE (12) IE : 3487741

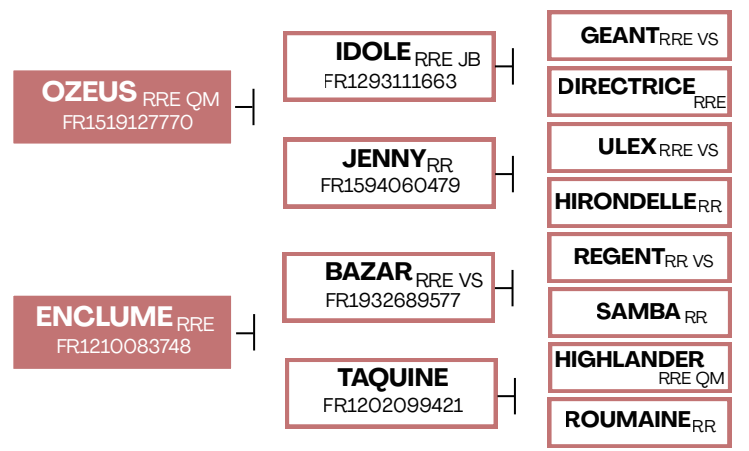

### LOS + DE CREALIM

Coef. Parentesco Femenino



Duración de gestación (D)



Producciones recomendadas :

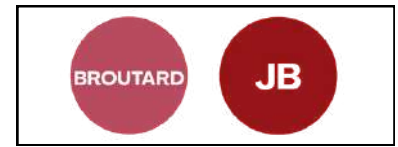

# LEX

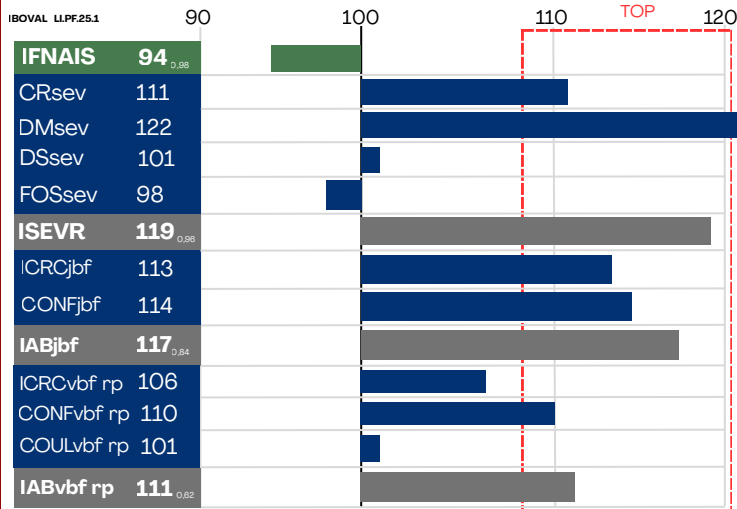

## Recommandé "Jeunes Bovins" **FR1216103644**

Criador : GAEC DOMAINE LAURENS (12)

IE : 3491475

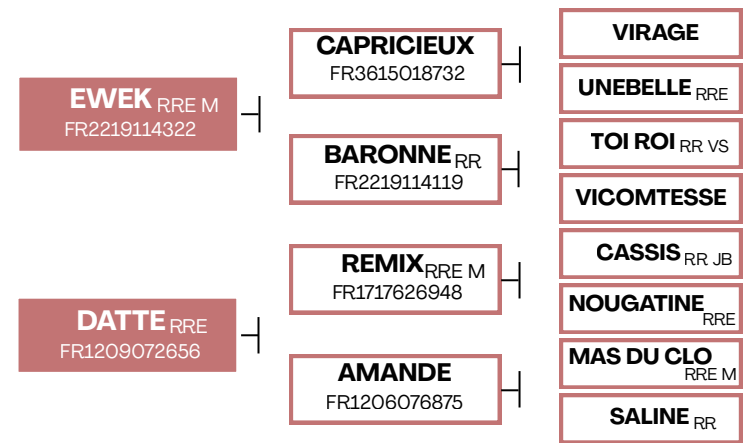

### LOS + DE CREALIM

Coef. Parentesco Femenino



Duración de gestación (D)

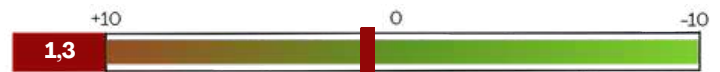

Producciones recomendadas :



# MAGISTER

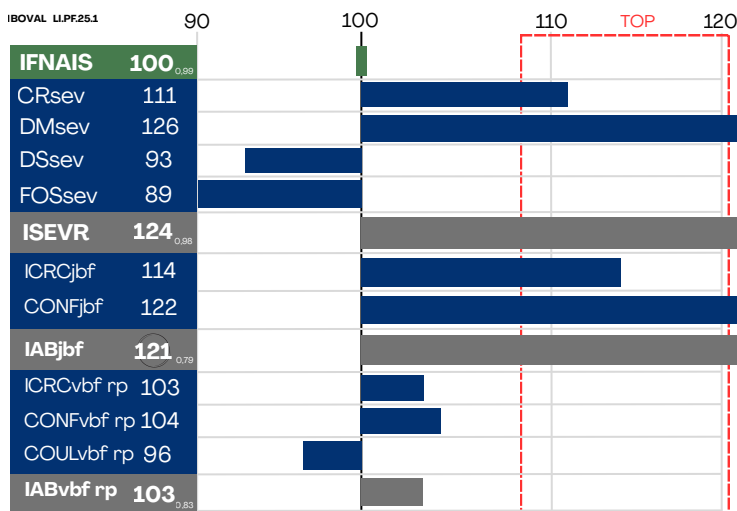

## Recommandé "Jeunes Bovins" **FR1217104627**

Criador : LAGARDE CHRISTIAN (12)

IE : 3493108

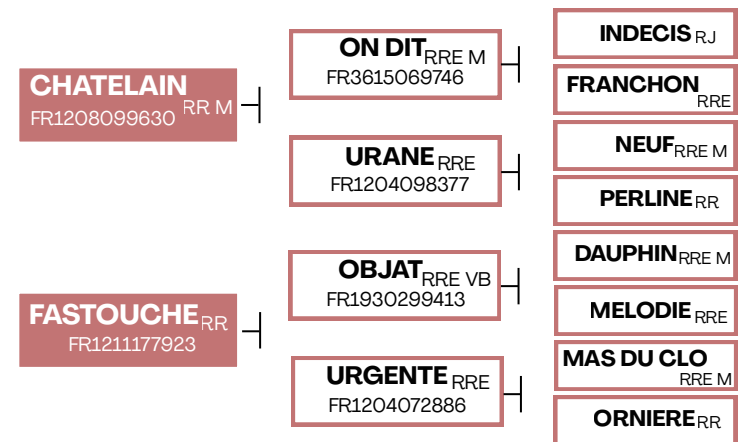

### LOS + DE CREALIM

Coef. Parentesco Femenino

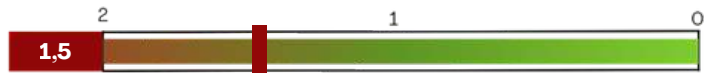

Duración de gestación (D)



Producciones recomendadas :

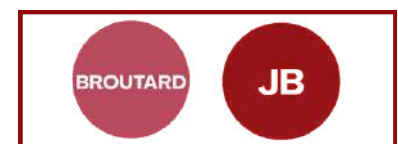

# NIHILUM

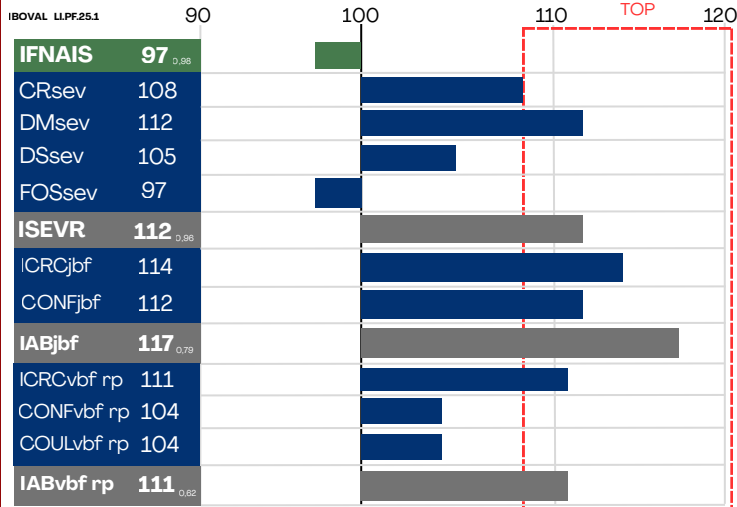

## Recommandé "Jeunes Bovins" **FR4977942955**

Criador : SCEA CESBRON CLAUDE (49) IE : 3495005

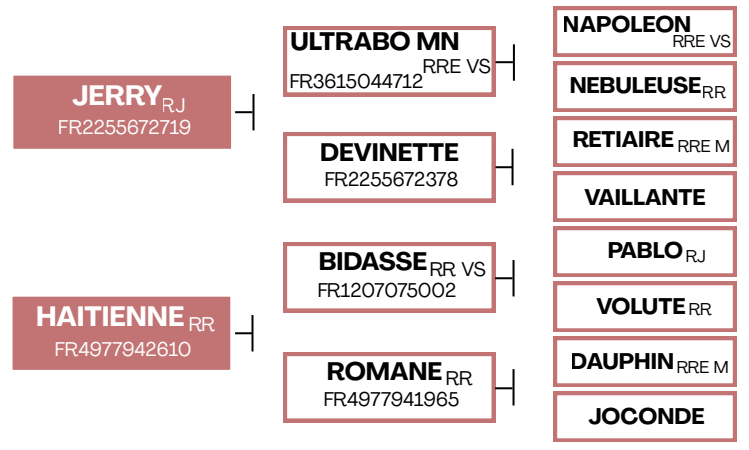

### LOS + DE CREALIM

Coef. Parentesco Femenino

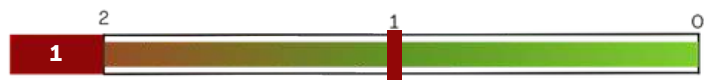

Duración de gestación (D)

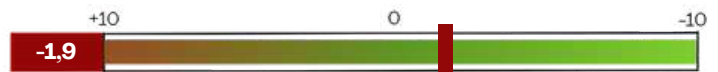

Producciones recomendadas :



# GIVAY

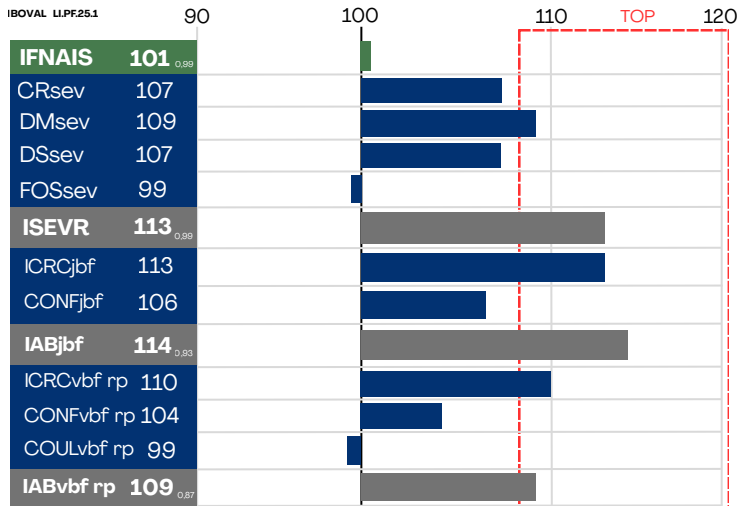

## Recommandé "Viande & Elevage" **FR1212010101**

Criador : GAEC DE CANCERLES (12) IE : 3484116

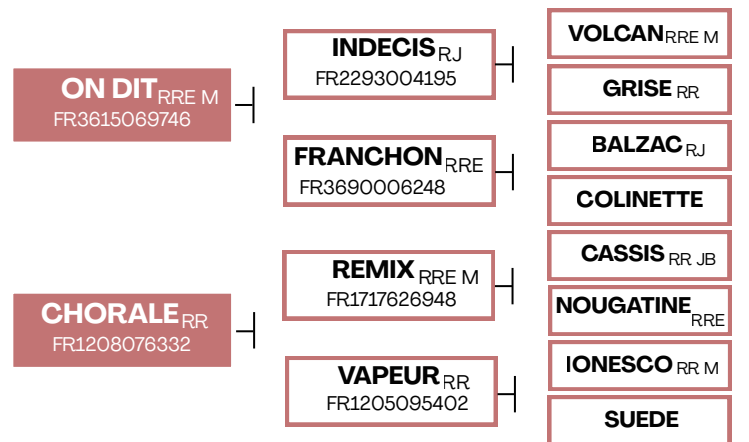

### LOS + DE CREALIM

Coef. Parentesco Femenino

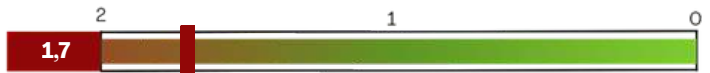

Duración de gestación (D)



Producciones recomendadas :

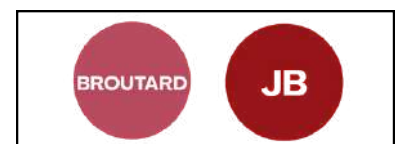

# MENELIK

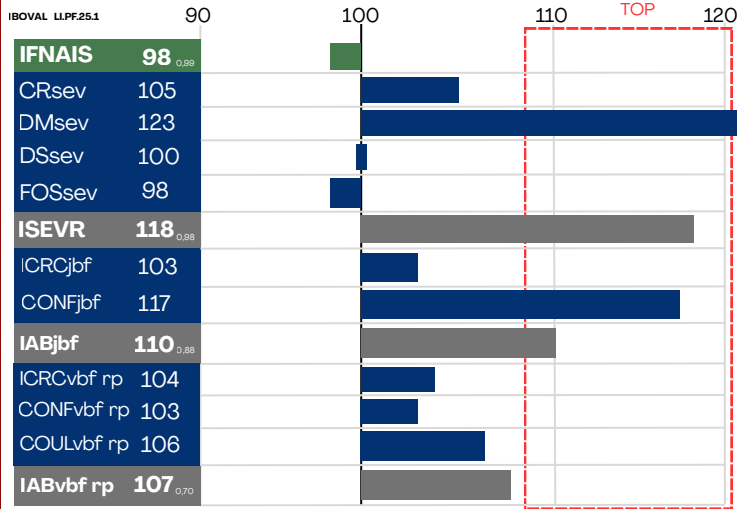

## Reconnu "Jeunes Bovins"

FR1217201125

Criador : BELLOC ALAIN (12)

IE : 3493113

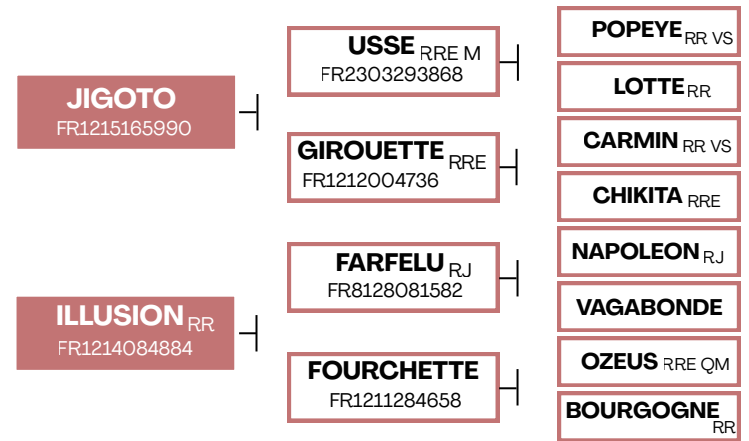

### LOS + DE CREALIM

Coef. Parentesco Femenino

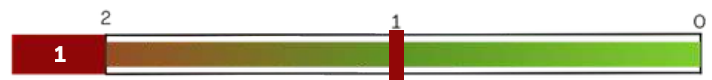

Duración de gestación (D)



Producciones recomendadas :

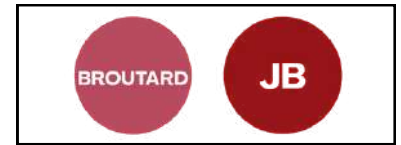

MH

# MUSTELA MH

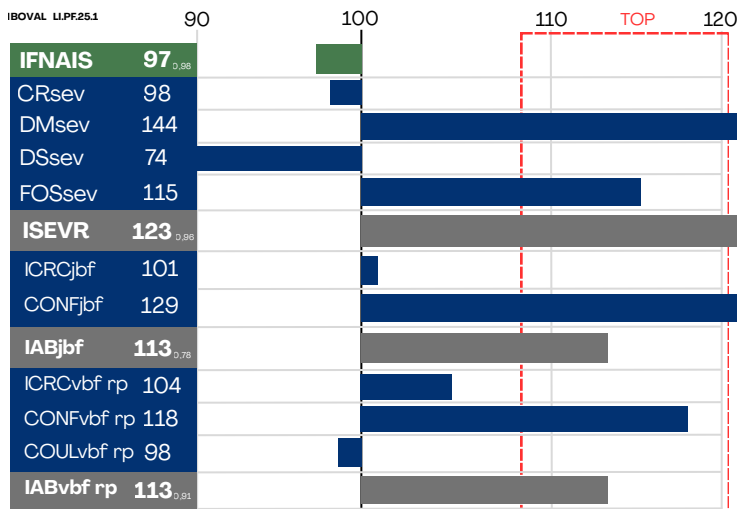

Inscripción : TabsRP2

FR1940039321

Criador : COSTE FRANCIS (19)

IE : 3492698

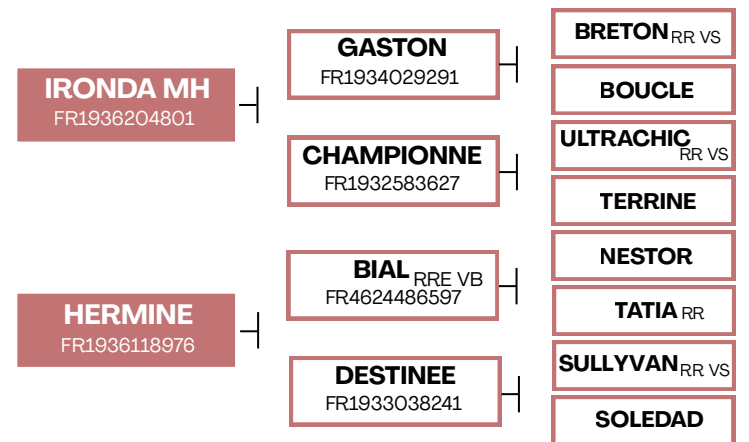

### LOS + DE CREALIM

Coef. Parentesco Femenino

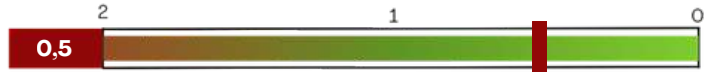

Duración de gestación (D)



Producciones recomendadas :

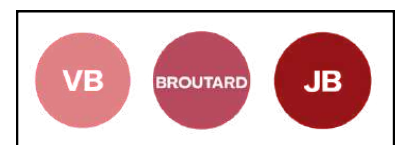

# ORGNAC

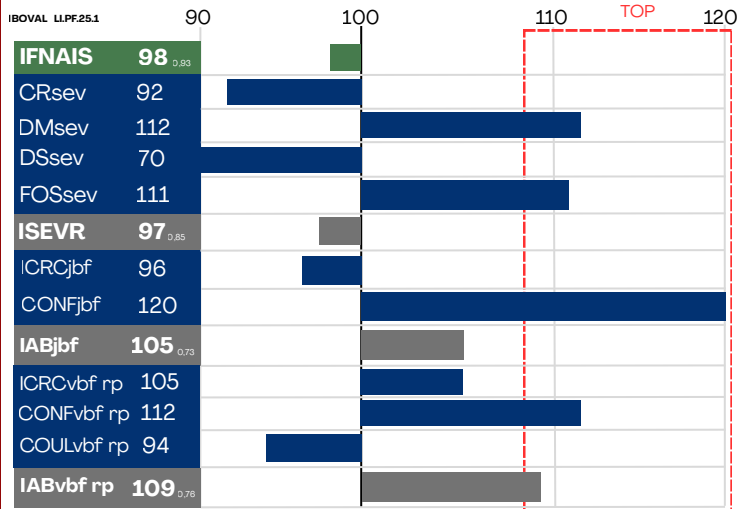

## Reconnu "Veau de Boucherie" **FR1941020684**

Criador : CHAMPEIL MARC (19) IE : 3494998

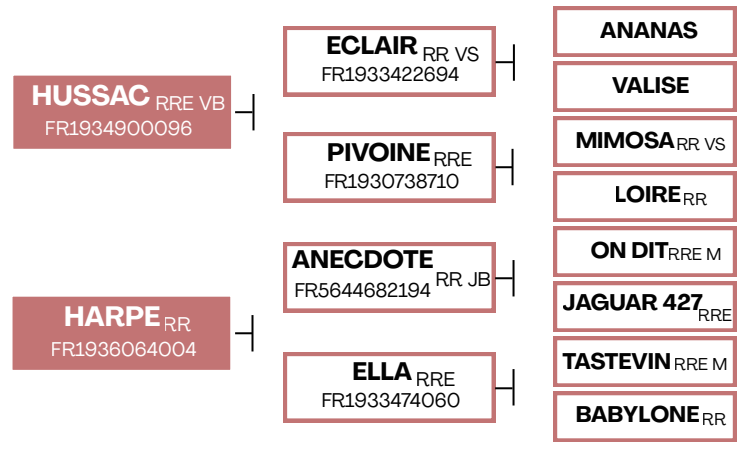

### LOS + DE CREALIM

Coef. Parentesco Femenino

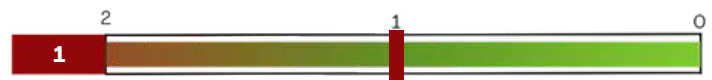

Duración de gestación (D)



Producciones recomendadas :

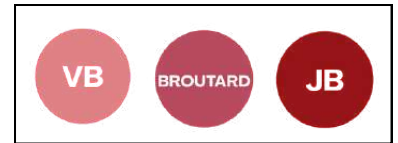

# EWEK

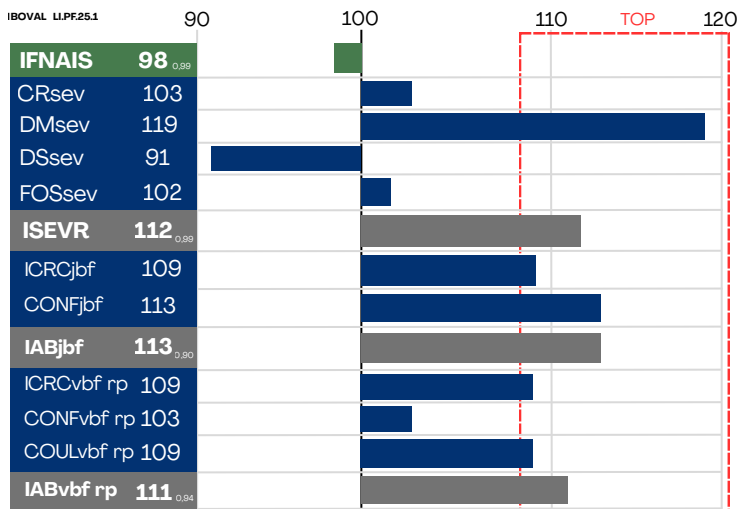

## Recommandé "Viande & Elevage" **FR2219114322**

Criador : GOATER MARCEL (22) IE : 3480680

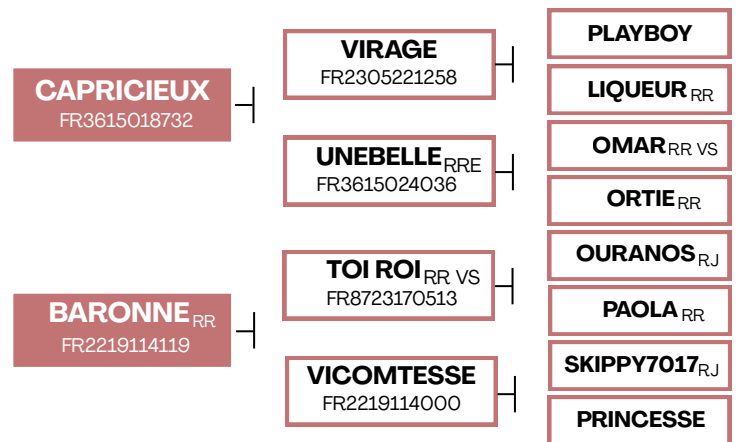

### LOS + DE CREALIM

Coef. Parentesco Femenino

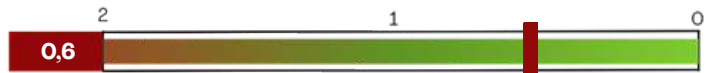

Duración de gestación (D)



Producciones recomendadas :

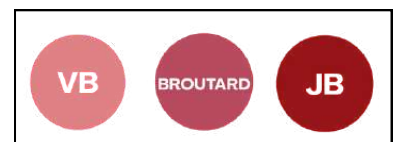

# PITCHOU

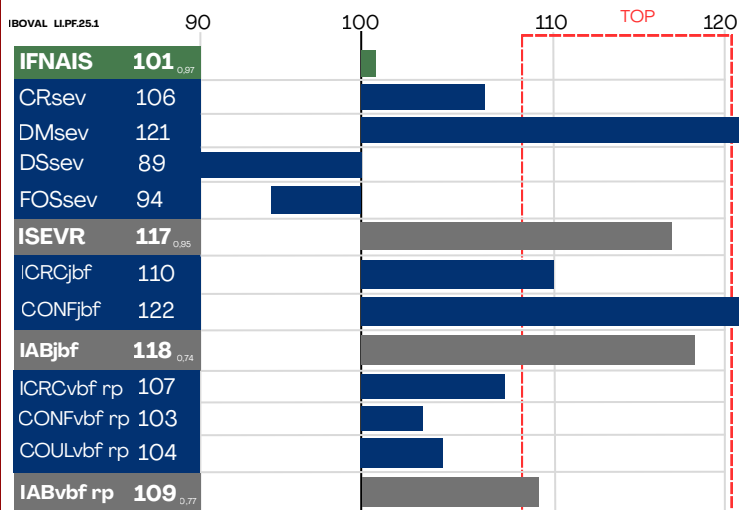

Reproducteur Conseillé Viande

**FR1943058548**

Criador : GAEC DE LA BORIE (19)

IE : 3497460

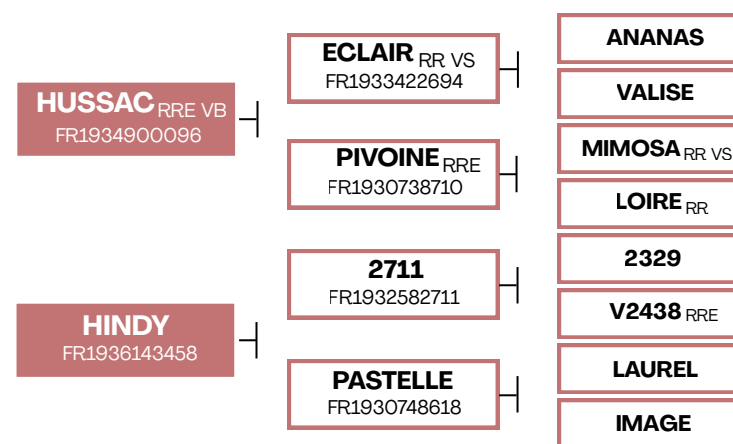

### LOS + DE CREALIM

Coef. Parentesco Femenino



Duración de gestación (D)



Producciones recomendadas :

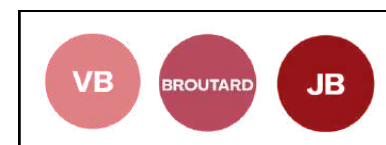

# PERPEZAC

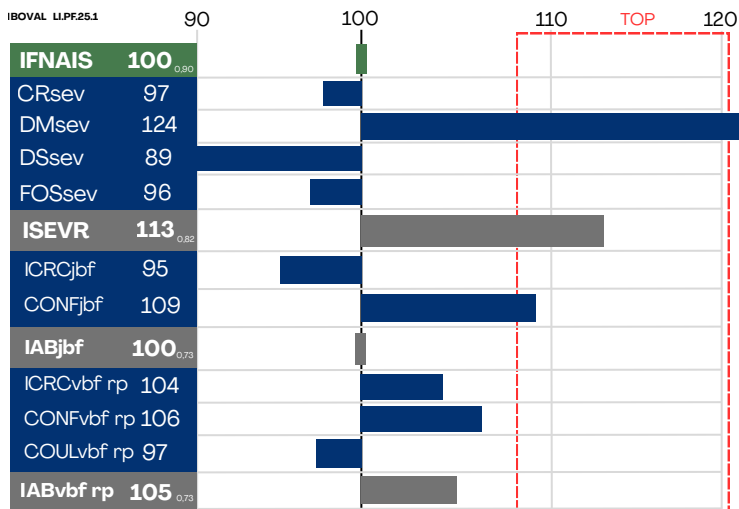

Reproducteur Conseillé Viande

**FR1942097112**

Criador : GAEC BOURDU C (19)

IE : 3496302

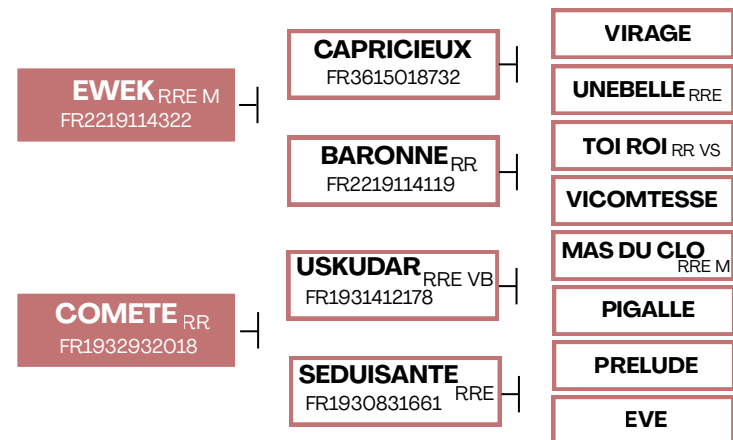

### LOS + DE CREALIM

Coef. Parentesco Femenino



Duración de gestación (D)



Producción recomendada :



# TINTIGNAC

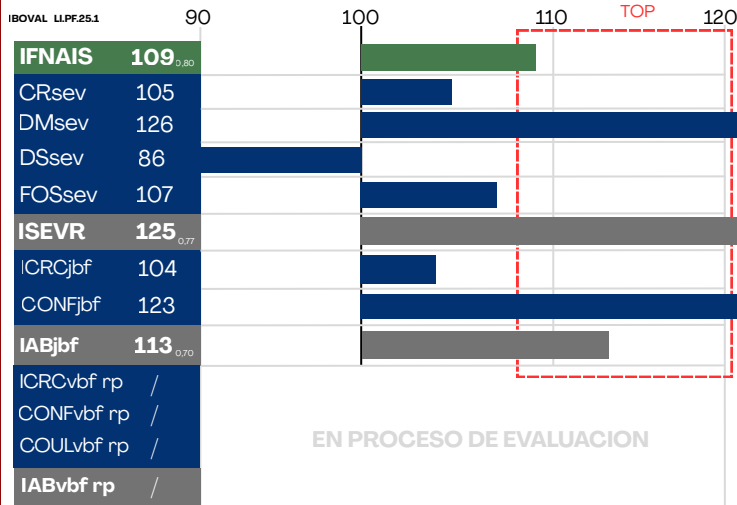

Reproducteur Conseillé Viande

**FR4823070463**

Criador : GAEC DE PLAISANCE (48)

IE : 34A3119

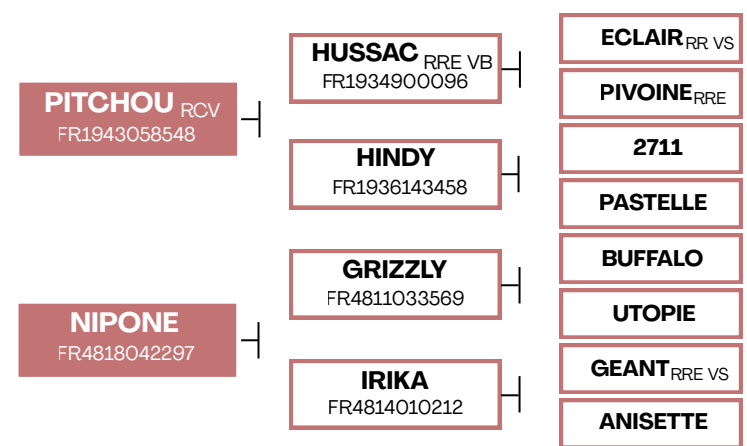

### LOS + DE CREALIM

Coef. Parentesco Femenino



Duración de gestación (D)



Producción recomendada:



# ORIAC

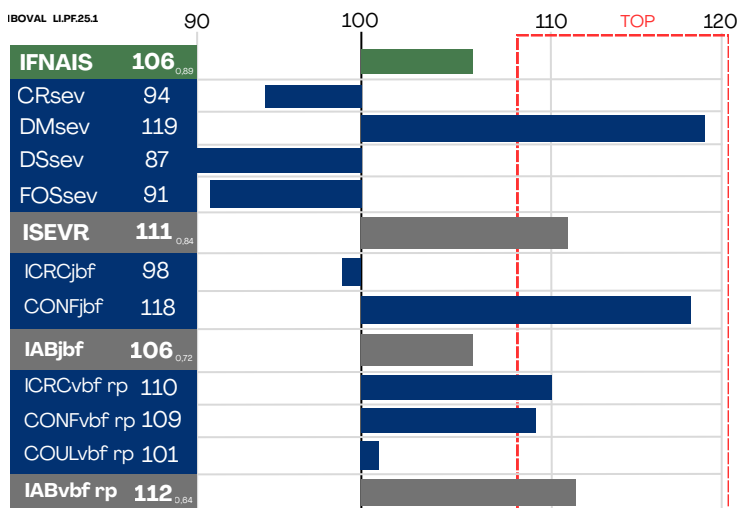

Reproducteur Conseillé Viande

**FR1941035096**

Criador : JOYE JEAN LUC (19)

IE : 3496297

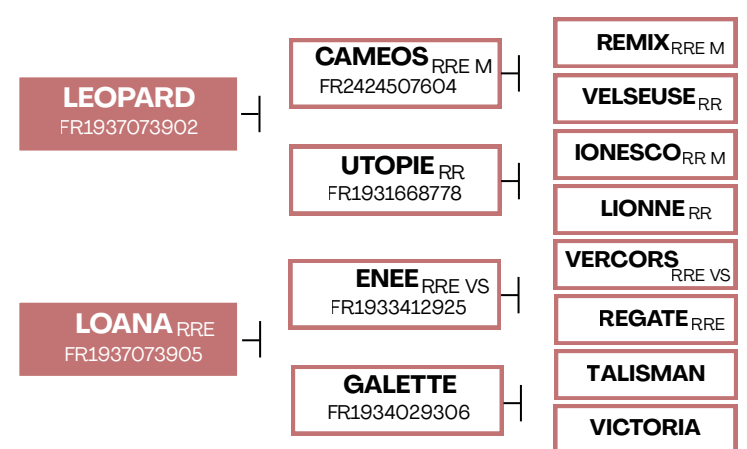

### LOS + DE CREALIM

Coef. Parentesco Femenino



Duración de gestación (D)



Producciones recomendada:



# GAMA PRODUCCIÓN

## TOROS GENÉTICAMENTE SIN CUERNOS

### Novedad

- *ROG PO* **P.43**

### Recomendados para novillas

- *O MH PP* **P.44**
- *OBSUM PO / TUESDAY PO* **P.45**
- *NESONO PP / NEXILIA PP* **P.46**

### Recomendados para vacas

- *TROTZ PO* **P.47**
- *TOUNGA PP / SEYAC MHPO* **P.48**

Reproducteur Jeune

**FR 2321882125**

IE : 34A0308

Nacido el : 15/11/2020

Criador : NORE ERIC (23)

BROUTARD

JB

Nuevo toro en la gama genetica sin cuernos

Productos con fuerte conformación muscular y crecimiento rápido.

Las hijas están actualmente siendo evaluadas en Aptitudes Maternales en Moussours

### Análisis Genéticos

- Culard – no portador
- Miostatina F94L/F94L – portador
- Paladar hendido – no portador
- Protoporfiria – no portador
- Translocación Robertsoniana – no translocado



NESONO PP (P.46) – Padre de ROG PO



JENSUIS PP (disponible para IA) – Abuelo paterno de ROG PO

# ROG PO

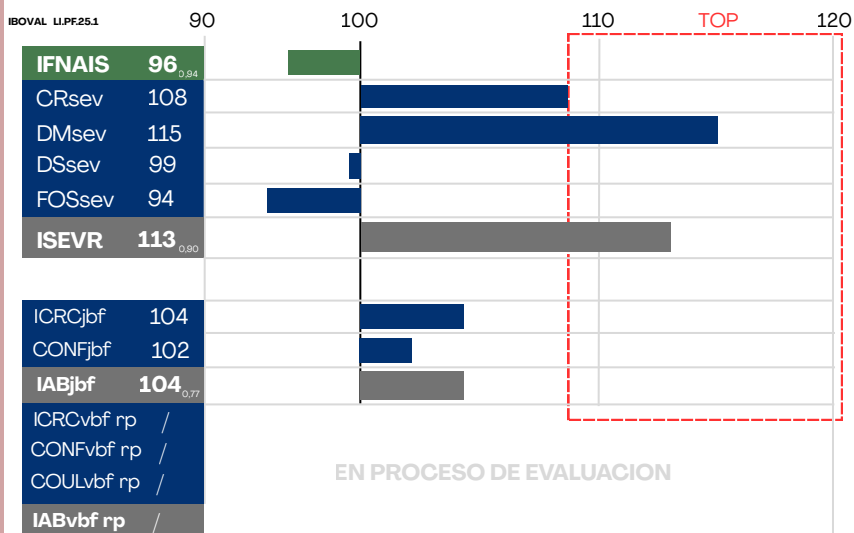
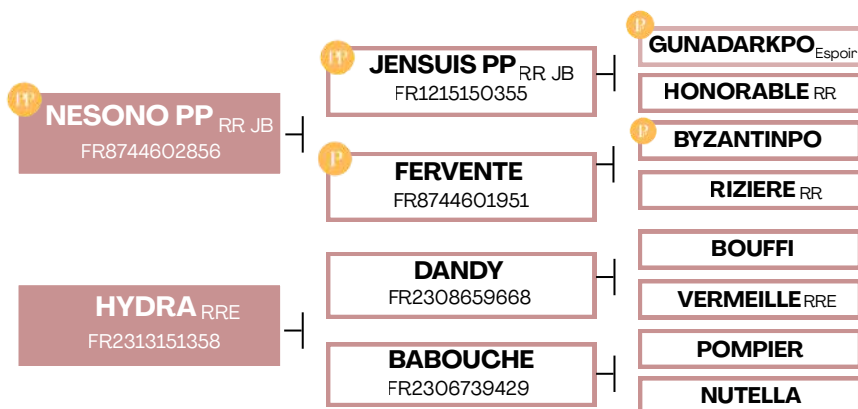

### LOS + DE CREALIM

Coef. Parentesco Femenino



Duración de gestación (D)



Inscription : TabsRP2

FR 1539138502

IE : 3496296

Nacido el : 22/10/2018

Criador : EARL TOURLAN (15)

VB

BROUTARD

¡Culard y facilidad de parto!

Una musculatura destacable, combinada con un esqueleto fino y ausencia natural de cuernos en todos los productos.

Demanda en constante aumento por parte de los productores de carne en Francia y a nivel internacional

### Análisis Genéticos

- Culard: Heterocigoto
- Miostatina +/F94L: Portador heterocigoto
- Paladar hendido – no portador
- Protoporfiria – no portador
- Translocación Robertsoniana – no translocado



LEMH PO (disponible para IA) – Padre de O MH PP



BEL ORIENT (disponible para IA) – Abuelo materno de O MH PP

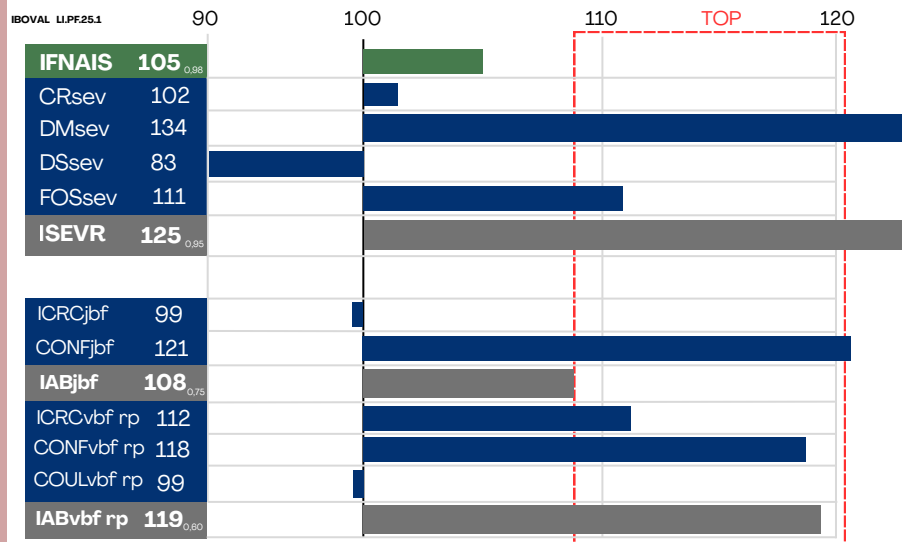
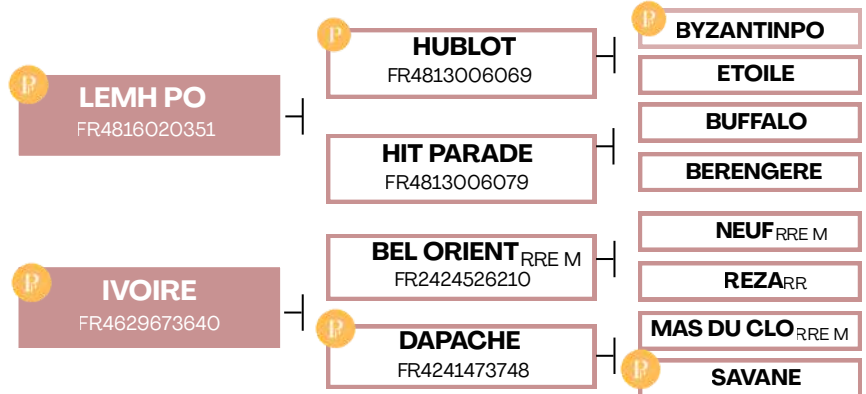

### LOS + DE CREALIM

Coef. Parentesco Femenino



Duración de gestación (D)



# POBSUM PO

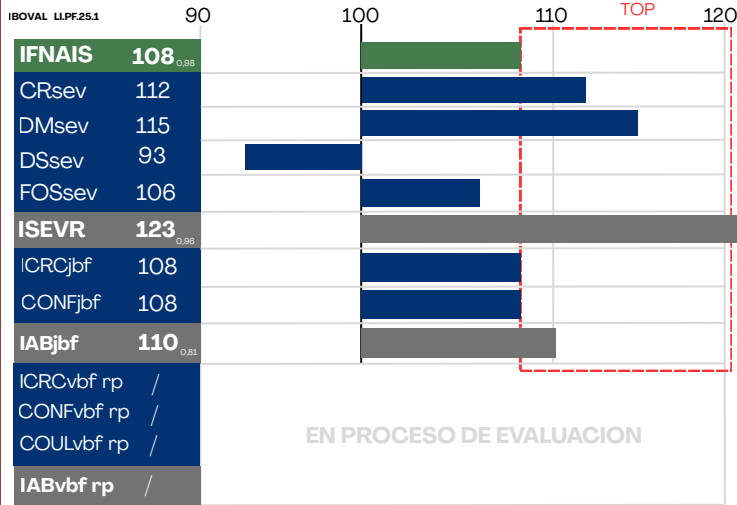

## Recommandé "Viande & Elevage" **FR1219026829**

Criador : GAEC DOMAINE LAURENS (12)

IE : 3496292

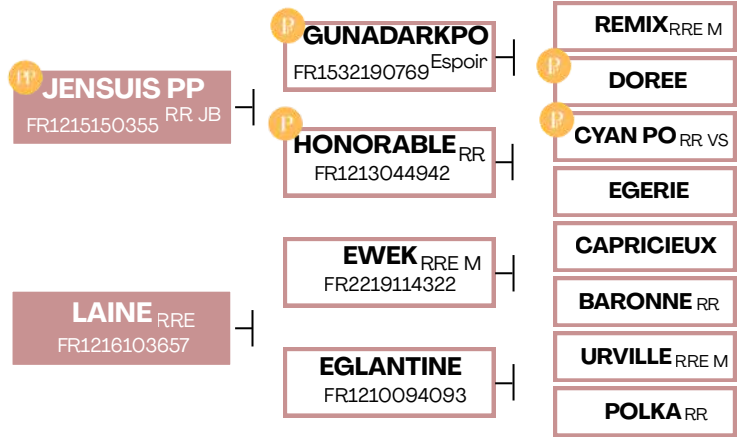

### LOS + DE CREALIM

Coef. Parentesco Femenino

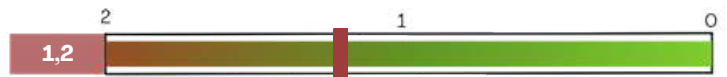

Duración de gestación (D)



Producciones recomendadas :

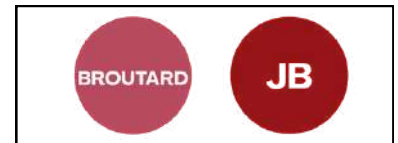

# PO TUESDAY PO

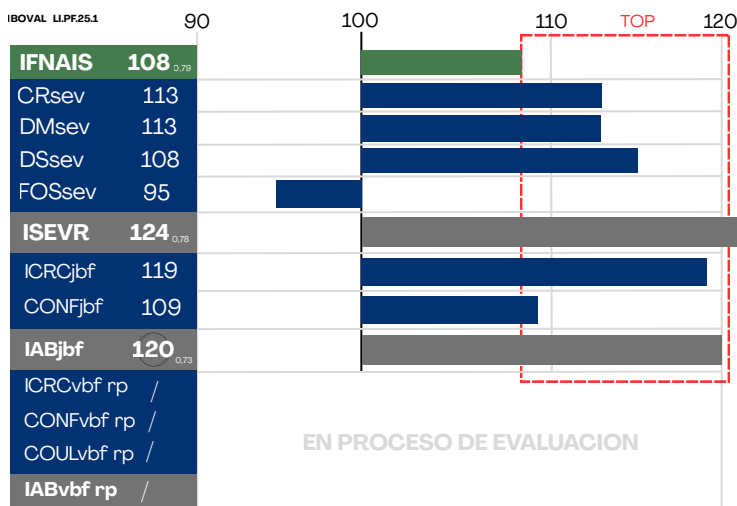

Reproducteur Espoir

**FR5502854949**

Criador : GAEC DE VELINE (55)

IE : 34A3120

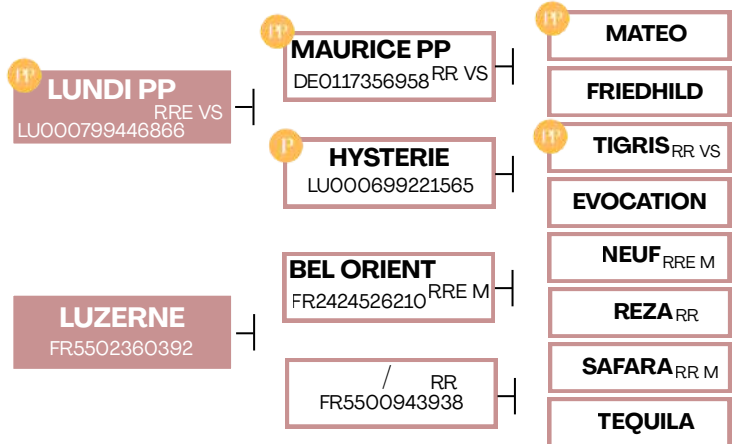

### LOS + DE CREALIM

Coef. Parentesco Femenino



Duración de gestación (D)



Producciones recomendadas :



# NESONO PP

PP

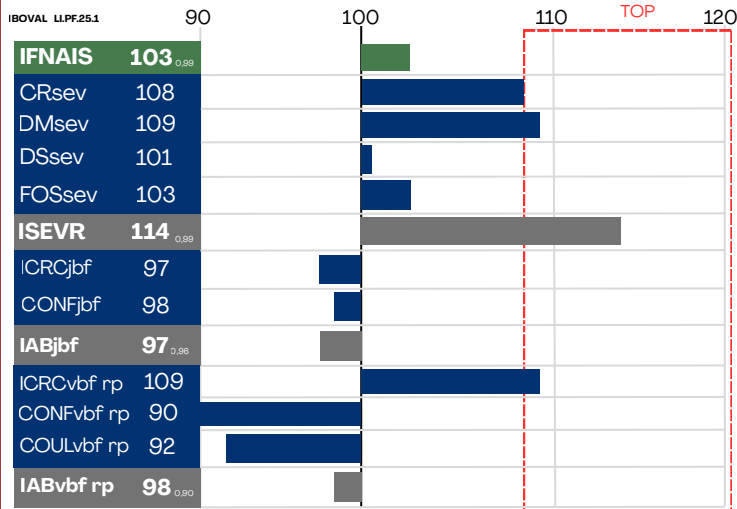

Reconnu "Viande"

FR8744602856

Criador : GAEC VAL DU TAURION (87)

IE : 3494749

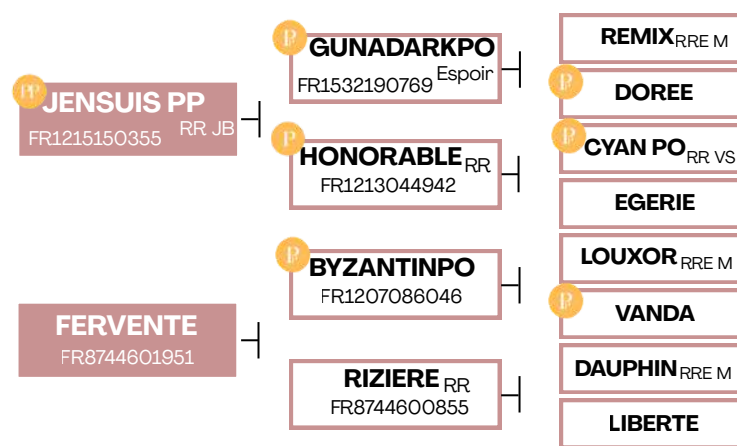

**LOS + DE CREALIM**

Coef. Parentesco Femenino



Duración de gestación (D)



Producciones recomendadas :



# NEXILIA PP

PP

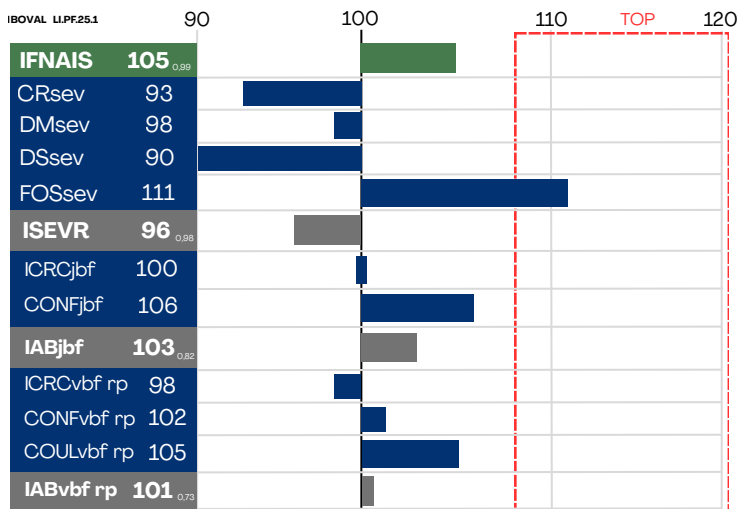

Inscripción : TARP2

FR1940228957

Criador : UALC STATION DE MOUSSOURS (19)

IE : 3492351

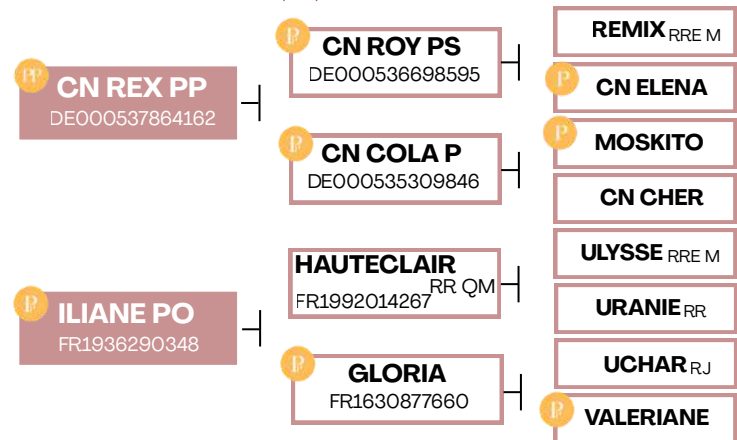

**LOS + DE CREALIM**

Coef. Parentesco Femenino



Duración de gestación (D)



Producciones recomendadas :

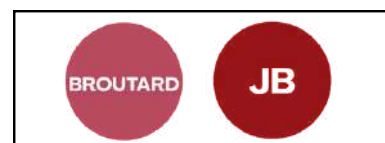

Reproducteur Jeune

**FR 5706448508**

IE : 34A3121

Nacido el : 10/10/2022

Criador : PERRIN JEAN-LUC (57)

BROUTARD

JB

La solución dentro de la oferta de toros sin cuernos, orientada a la optimización del crecimiento y al aumento del peso de las canales, con pesos al nacimiento controlados.

### Análisis Genéticos

- Culard – no portador
- Miostatina F94L/F94L – portador
- Paladar hendido – no portador
- Protoporfiria – no portador
- Translocación Robertsoniana – no translocado



TROTZ PO



LUNDI PP – Padre de TROTZ PO

# PP TROTZ PO

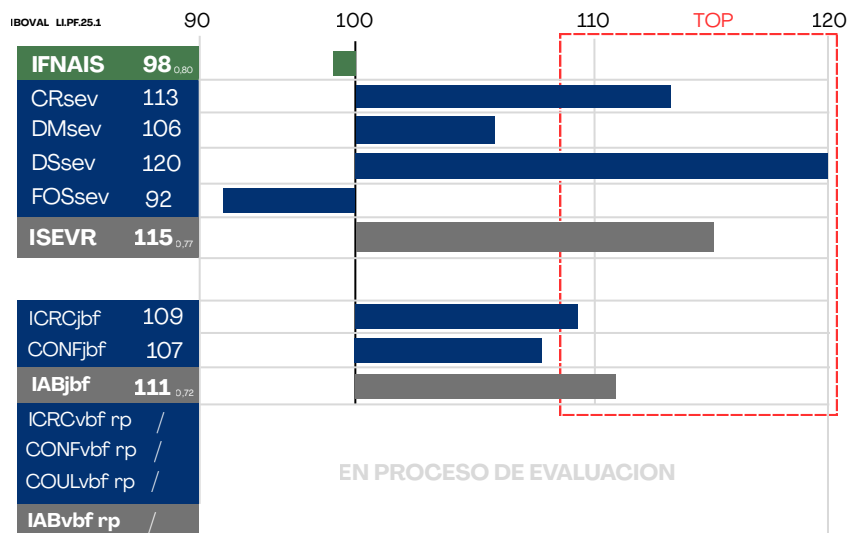
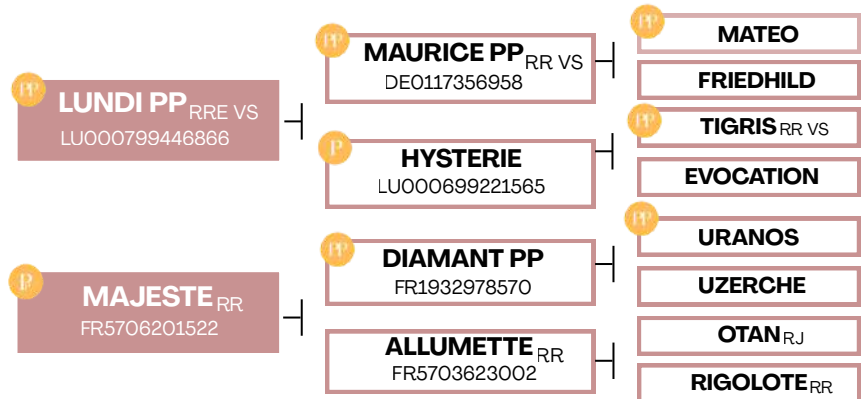

### LOS + DE CREALIM

Coef. Parentesco Femenino



Duración de gestación (D)



# TOUNGA PP

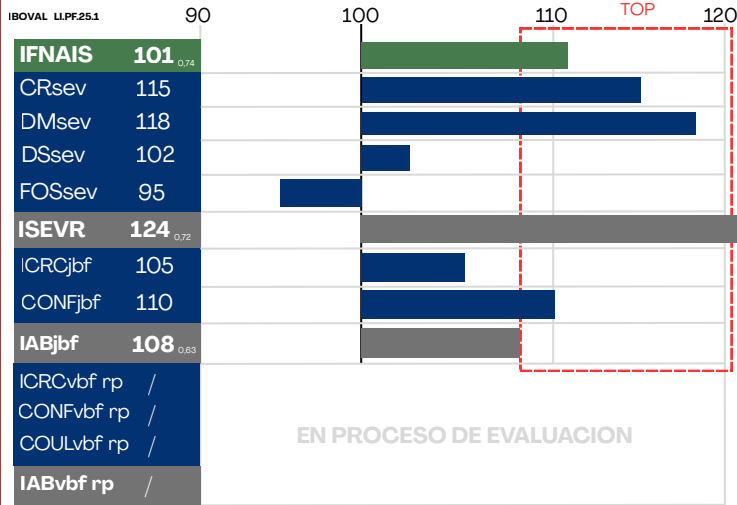

## Reproducteur Espoir

FR1945663830

Criador : EARL VERDIER ET FILS (19)

IE : 34A1689

Né de Transplantation Embryonnaire

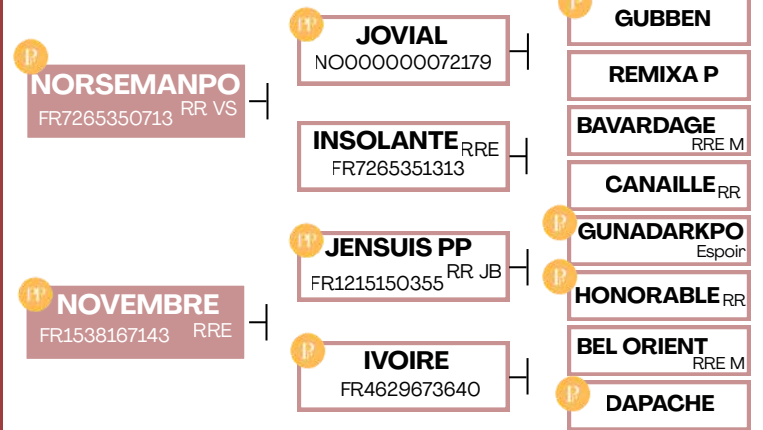

### LOS + DE CREALIM

Coef. Parentesco Femenino

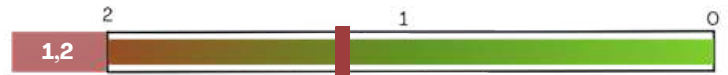

Duración de gestación (D)



Producciones recomendadas :

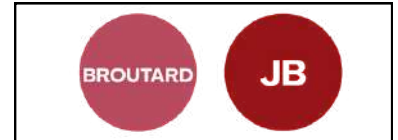

# SEYAC MHPO

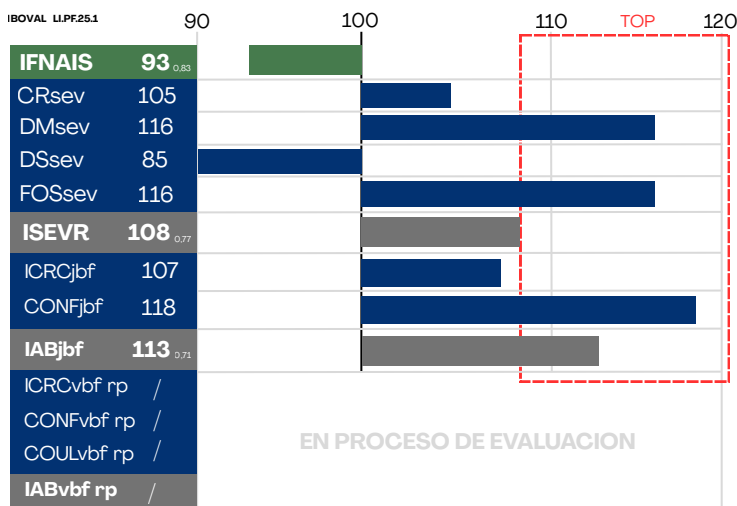

Inscripción : TabsRP2

FR1945508670

Criador : GAEC GARRY (19)

IE : 34A1526

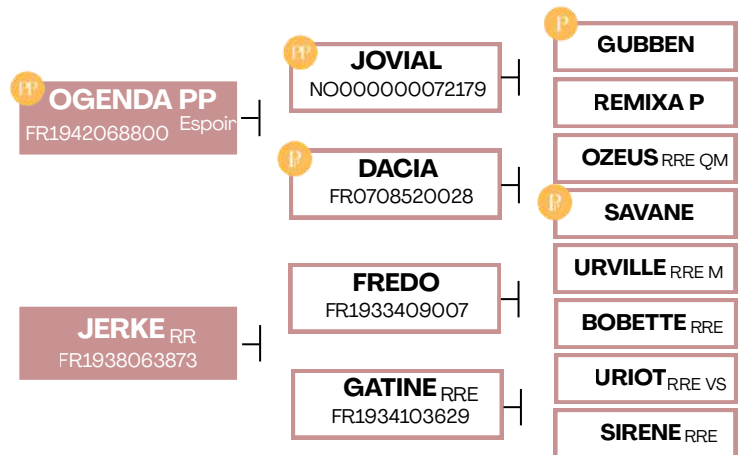

### LOS + DE CREALIM

Coef. Parentesco Femenino

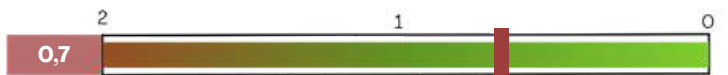

Duración de gestación (D)



Producciones recomendadas :



Porteur Protoporphyrie





## Toros disponibles MN

NOM	numéro national	qualifi- cation	père	gd-père maternel	palais fendu	prototypé	Facilité de naissance	IBOVAL 2026/1 (base LI.PF.25.1)										
								IFNAIS base LI.PF.25.1 (cd)	nombre de veaux contrôlés	potentiel de croissance	dévelop. musculaire	dévelop. squelettique	dévelop. finesse d'os	ISEVR (cd)	produits petits	apptude au vêlage	apptude à l'allaitement	RENOUV
RIGOLETTO	FR5455663637	RR JB	NAGUY	ENGY	+/+	+/+	95 <sup>0.91</sup>	38	111	111	116	78	114 <sup>0.88</sup>	0	108	101	114	114 <sup>0.97</sup>
RED P MN	FR5319580310	RRE VS	LAMA	CLOVIS	+/+	+/+	95 <sup>0.98</sup>	231	115	114	115	83	119 <sup>0.96</sup>	0	105	103	114	119 <sup>0.98</sup>
PRINCE MN	FR1942044465	RR VS	JOYAU	TASTEVIN	+/+	+/+	97 <sup>0.96</sup>	141	100	101	111	92	100 <sup>0.94</sup>	7	107	97	98	98 <sup>0.81</sup>
PONANT MN	FR1219064320	RRE VS	MISTRAL	DANONS	+/+	+/+	103 <sup>0.94</sup>	78	102	115	101	99	114 <sup>0.91</sup>	5	103	124	116	130 <sup>0.81</sup>
NUCLEON	FR4453236372	RR VS	HAOMERE	ECOSSAIS	+/+	+/+	104 <sup>0.98</sup>	328	98	106	103	96	104 <sup>0.97</sup>	28	99	103	101	104 <sup>0.88</sup>
NAVARRÉ MN	FR6724171245	RJ	GATEAU	EXPERT	N		93 <sup>0.98</sup>	428	118	112	111	92	118 <sup>0.98</sup>	87	104	85	116	104 <sup>0.77</sup>
LOUSTIC MN	FR3554807789	RR VS	HERON	BISOU	+/+	+/+	90 <sup>0.98</sup>	353	110	105	114	98	108 <sup>0.97</sup>	110	99	82	87	92 <sup>0.78</sup>
LEOPARD MN	FR3815366898	RRE VS	HENRI BEN	NEPTUNE	+/+	+/+	90 <sup>0.98</sup>	379	110	117	105	103	113 <sup>0.98</sup>	122	103	94	105	108 <sup>0.81</sup>
JEZZ P MN	FR2314843925	RRE VS	DIAMANT	DEFIPEY	+/+	+/+	97 <sup>0.98</sup>	307	109	107	104	94	110 <sup>0.97</sup>	54	100	107	108	115 <sup>0.71</sup>
FENOMEN	FR8728891777		DIAMANT	MALIBU	+/+	+/+	95 <sup>0.89</sup>	80	108	107	106	91	108 <sup>0.93</sup>	77	96	109	106	115 <sup>0.74</sup>

## PP RECOR PPMN

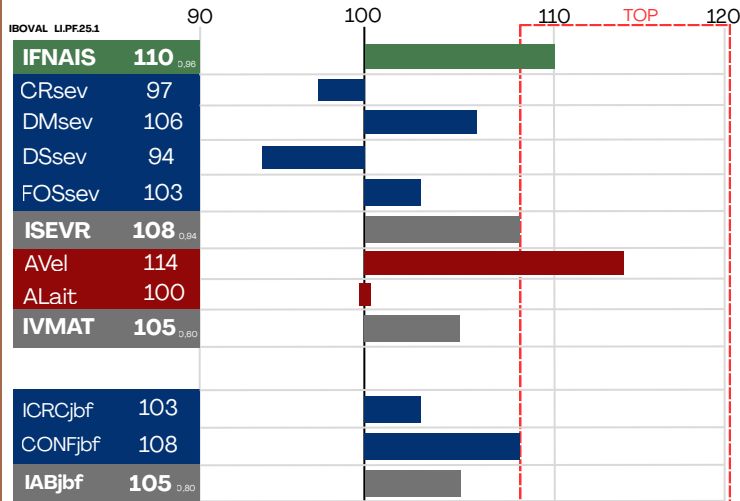

Reconnu "Veaux Sevrés"

Criador : GAEC HOLGELIM (22)

Propietarios : EARL DES GLYCINES (85)

& GAEC BOCALIM (85)

FR2238886218

IE : 34A4635

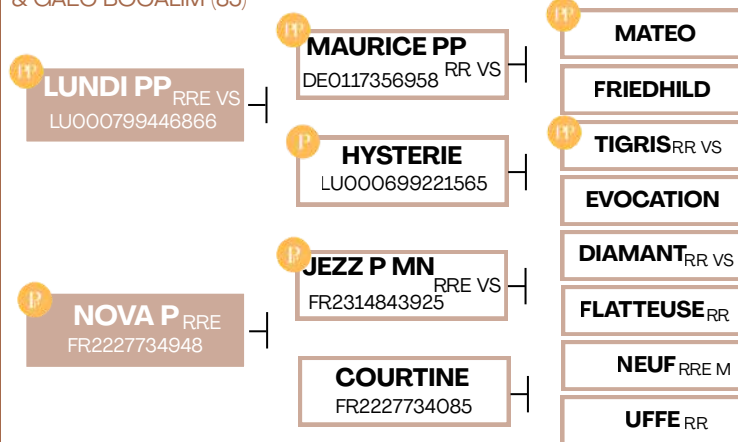

Coef. Parentesco Femenino



Duración de gestación (D)



# PAYSAN MN

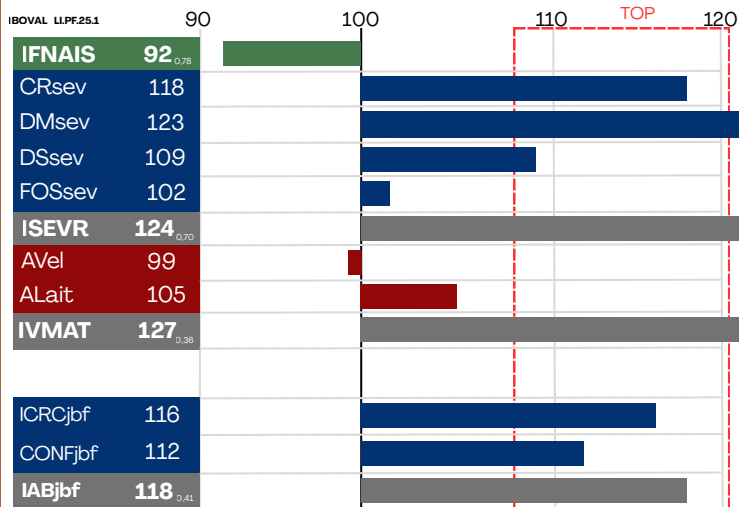

## Recommandé "Veaux Sevrés"

FR2424689663

Criador : GAEC LASTERNAS (24)

IE : 34A4564

Propietario : GAEC DU ROUGIER (24)

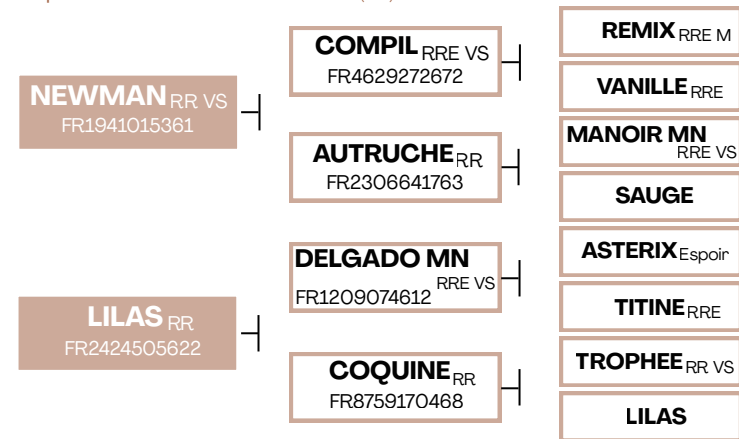

Coef. Parentesco Femenino



Duración de gestación (D)



# PETROL MN

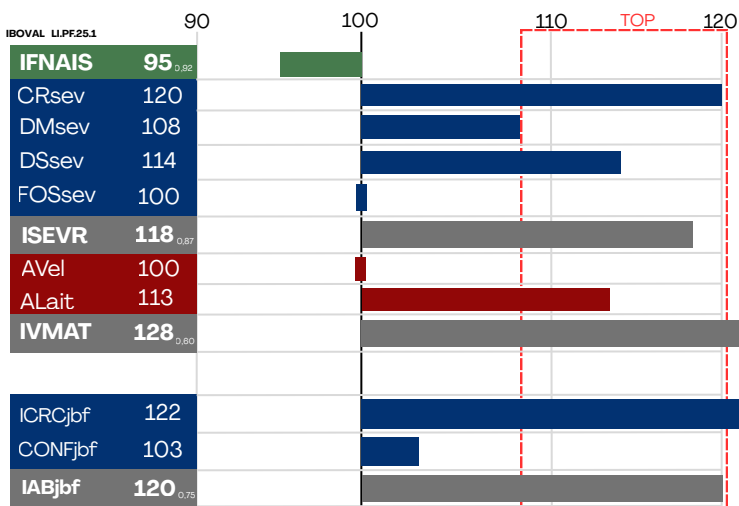
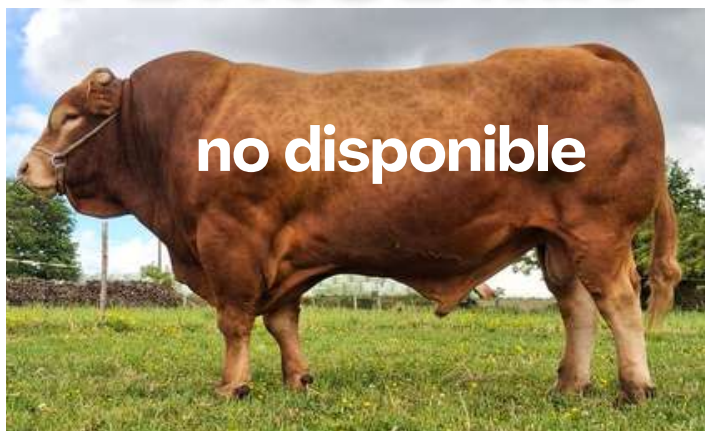

## Recommandé "Veaux Sevrés"

FR5455635833

Criador : CHAPLIER REGIS (54)

IE : 34A4636

Propietario : SEJOURNE ALINE (49)

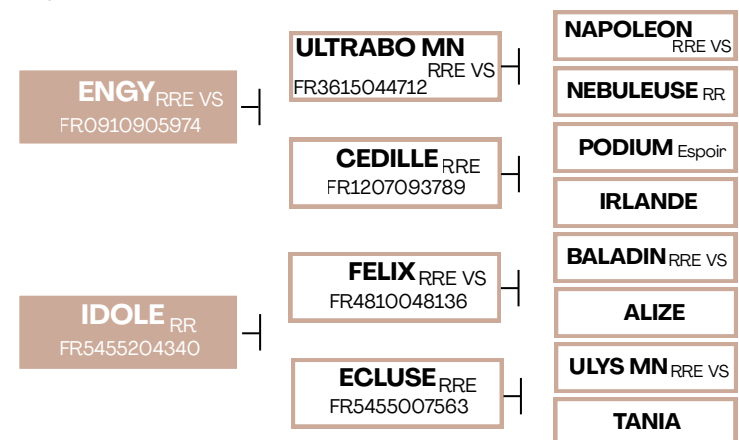

Coef. Parentesco Femenino



Duración de gestación (D)



# OBUS MN

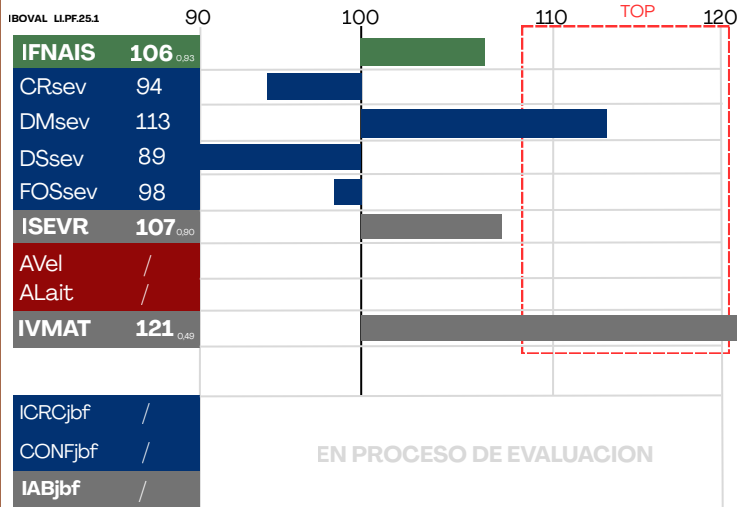

## Reconnu "Veaux Sevrés"

Criador & Propietario : EARL

BOSSOUTROT PERE ET FILS (19)

FR1941113382

IE : 34A4634

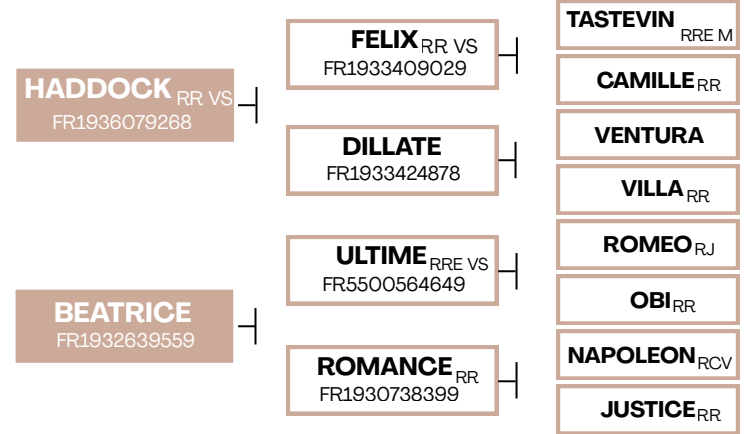

Coef. Parentesco Femenino



Duración de gestación (D)



# NYANGA MN

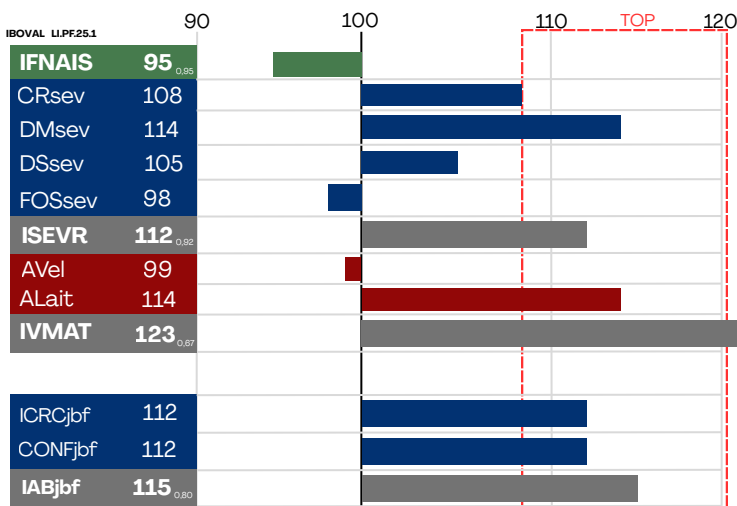

## Recommandé "Veaux Sevrés"

Criador : SCEA CHATEIL (19)

Propietario : SCEA DE SELINS (58)

FR1940122762

IE : 34A4633

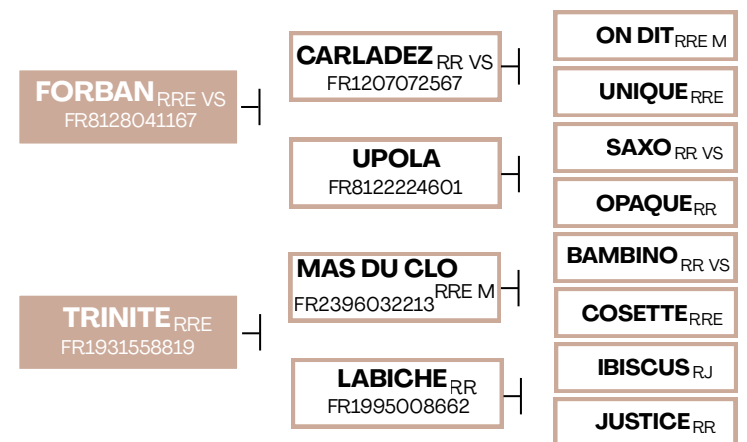

Coef. Parentesco Femenino



Duración de gestación (D)



# CALENDARIO 2026

## SALÓN INTERNACIONAL DE LA AGRICULTURA

*PARIS - PORTE DE VERSAILLES*

Del 21 de febrero al 1 de marzo de 2026

## JORNADA DE PUERTAS ABIERTAS

*STATION DE CONTRÔLE QUALITES MATERNELLES - UZERCHE (19)*

26 de junio de 2026 \*Sujeto a confirmación

## CONCURSO NACIONAL LIMUSÍN

*GRANDE HALLE D'AUVERGNE - COURNON D'AUVERGNE (63)*

Del 6 al 9 de octubre de 2026

## “SOMMET DE L'ELEVAGE”

*GRANDE HALLE D'AUVERGNE - COURNON D'AUVERGNE (63)*

Del 6 al 9 de octubre de 2026



Vers le meilleur de la Limousine

## FRANCE & INTERNATIONAL



**Nuestro distribuidor en España:**

**EVOLUTION IBERICA XY S.L.**

**Calle San Jerónimo, 4  
Benavente  
49600 - ZAMORA**

**Tel: 980 63 40 88  
evolution@evolutioniberica.es  
www.evolutioniberica.es**